

DESi

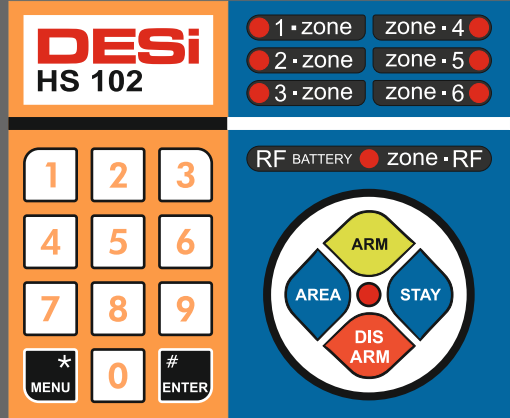

PROLINE
METALINE

Ev ve İş Yeri Alarm Sistemleri

KULLANMA KILAVUZU

WKS / WTKS / WTGKS
WTKS+ / WTGKS+

Temizlik ve Bakım Bilgileri / Enerji Verimliliği	3
Ürün Bileşenleri	4
Kutu İçerikleri	4
1. CİHAZIN PRATİK KULLANIMI	5
1.1 Alarmin Devreye Alınması	5
1.2 Alarmin Devre Dışı Bırakılması	5
1.3 Alarmin 1. Özel Kurulumla Devreye Alınması	5
1.4 Alarmin 2. Özel Kurulumla Devreye Alınması	5
1.5 Alarmin Kumandayla Kullanılması	5
1.5.1 Kumanda ile 1. Özel Kurulum	5
1.5.2 Kumanda ile 2. Özel Kurulum	5
2. CİHAZIN ÖZELLİKLERİ	6
2.1. Genel Özellikler	6
2.2. Teknik Özellikler	6
3. RAPORLAMA ve İLERİ KULLANIM SEÇENEKLERİ	7
3.1. Alarm Sebebinin Raporlanması	7
3.2. Kullanıcıların Raporlanması	7
3.3. Cihaza Öğretilmiş Kumanda Sayısının Raporlanması	8
3.4. Tanımlanmış Şifre Sayısının Raporlanması	8
3.5. Alarm Anındaki Telefon Aramanın Durdurulması	8
3.6. Uzaktan Erişimle Alarmin Devreye Alınması / Devre Dışı Bırakılması	8
3.7. Uzaktan Erişimle İlave Cihaz Kontrolü	8
4. AYARLAR	9
4.1. Şifre İşlemleri	9
4.1.1. Yönetici Şifresi	9
4.1.2. Kullanıcı Şifreleri	9
4.1.3. Uzaktan Erişim Şifresi	9
4.1.4. Panik Şifresi	9
4.2. Devreye Alma Esnasındaki Gecikme Süresi	9
4.3. Alarm Vermeden Önceki Gecikme Süresi	10
4.4. Devreye Alma / Devre Dışı Bırakma Onay Seslerinin Seviyesi	10
4.5. Otomatik Kurulum	10
4.6. Dış Alan Sireni	10
4.7. Programlanabilir Röle	11
4.8. Kablosuz Dedektör Sabotajları	11
4.9. Gecikme Süreleri Sesli Uyarısı	11
4.10. Alanların Programlanması	11
4.11. Kablosuz Alanların Tek Tek Programlanması	12
4.12. Fabrika Ayarlarına Dönme	13
4.13. Uzaktan Kumanda ve Kablosuz Dedektör Tanıtma	13

5. TELEFON ARAMA AYARLARI	14
5.1. Aranacak Telefon Numaralarının Programlanması veya Silinmesi	14
5.2. Arama Esnasındaki Sesli Mesajın Değiştirilmesi	14
5.3. Kaydedilmiş Sesin Dinlenmesi	14
5.4. Dâhilî Santralden Çevir Sesi Alma / İptal Etme	15
5.5. MF/PULSE Arama Seçimi	15
5.6. Güvenli / Direkt Arama Seçimi	15
5.7. Telefon Arama Kartının Uzaktan Programlanması	15
5.8. Fabrika Ayarlarına Dönme (Telefon Arama Özellikleri için)	15
6. ALARM TAKİP / HABER ALMA MERKEZİ BAĞLANTI AYARLARI	16
6.1. Alarm Takip / Haber Alma Merkezi Aramasını Açma ve Kapatma	16
6.2. Alarm Takip / Haber Alma Merkezi Abone Numarasının Girilmesi	16
6.3. Alarm Takip / Haber Alma Merkezi için Aranacak Telefon Numaralarının Girilmesi	16
6.4. Alarmın Devreye Giriş ve Çıkışının AHM ye Bildirilmesi	16
6.5. Kişisel Numaraların Girilmesi	16
7. GSM MODÜLÜ KULLANIMI ve AYARLARI (GSM hat bağlanabilen modeller için)	17
Montaj Şeması -1	18
Montaj Şeması -2	19



Temizlik ve Bakım Bilgileri

- Sistemin parçaları kuru bir bezle temizlenebilir. Dedektörlerin temizliği esnasında yönlerini değiştirmemeye ve bağlantılarının zarar görmemesine dikkat ediniz.
- Kablosuz dedektörlerin pil ömürleri, dedektörün türüne ve kullanım sıklığına göre farklılık gösterebilir. DESi, bu pillerinin en geç 3 yılda 1 değiştirilmesini tavsiye eder. Bu işlemler için DESi bayilerinden yardım alabilirsiniz.

Enerji Verimliliği

DESi, ürün geliştirme ve üretim aşamalarında, ürünlerin enerji sarfiyatlarını azaltmak için özel tasarımlar geliştirmektedir. Cihazların kullanımı esnasında, yanlış kullanım ya da arızalı sensörler sebebiyle cihazın hatalı alarm vermesi, sistemin akım sarfiyatını arttırabilir. Hatalı alarmların önüne geçebilmek için, kullanma kılavuzu detaylı olarak incelenmeli ve varsa arızalı sensörlerin tamiri ya da değiştirilmesi sağlanmalıdır.

ÜRÜN BİLEŞENLERİ

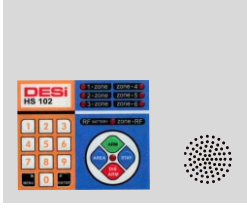

METALINE

Merkez Ünite

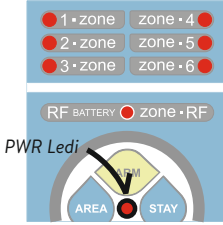

METALINE Gösterge Ledleri



PROLINE

Merkez Ünite

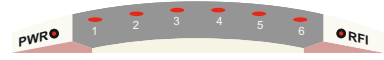

PROLINE Gösterge Ledleri



Kablolu
Manyetik Kontak



Kablosuz
Manyetik Kontak



Kablolu / Kablosuz
Hareket Sensörü



Uzaktan
Kumanda

KUTU İÇERİKLERİ

METALINE

WTGKS	WTKS	WKS	Metal Merkez Ünite
			1x Kablolu Hareket Sensörü
			1x Kablolu Manyetik Kontak
			2x Uzaktan Kumanda
			1x Akü
			2x Uyarı Etiketli
			Dâhilî Telefon Arayıcı (Sabit Hat Bağlanabilir)
			Dâhilî Telefon Arayıcı (GSM Hat Bağlanabilir)

PROLINE

WTGKS	WTKS	WKS	Plastik Merkez Ünite
			1x Kablolu Hareket Sensörü
			1x Kablolu Manyetik Kontak
			2x Uzaktan Kumanda
			1x Akü
			2x Uyarı Etiketli
			Dâhilî Telefon Arayıcı (Sabit Hat Bağlanabilir)
			Dâhilî Telefon Arayıcı (GSM Hat Bağlanabilir)

Ürün adında "+" işareti olan (WTKS+ ve WTGKS+) ürünlerdeki hareket dedektörü kablosuzdur ve set içerisinde 1 adet kablosuz manyetik kontak bulunmaktadır.



UYARILAR

- Sistemin tüm parçalarını sudan ve aşırı sıcaktan koruyunuz.
- Cihazınızda, elektrik kesintilerine karşı sistemi yaklaşık 2 gün çalıştırabilecek bir akü bulunmaktadır. Bu akünün 2 yılda 1 defa değiştirilmesi tavsiye edilir.
- Bekleme durumunda PWR ledi 2 saniyede 1 defa yanıyor ve alarm devreye alındıktan sonra uyarı tonu duyuluyorsa, cihazınıza elektrik gelmiyor demektir. Şebeke elektriği olduğu halde bu uyarıyı alıyorsanız, cihazın elektrik bağlantısını kontrol ettiriniz.
- Sisteminizde bir arıza olursa, en kısa zamanda DESi yetkili teknik servislerine başvurunuz. Sisteme, yetkili servis haricinde kimsenin müdahale etmesine izin vermeyiniz ve kendiniz müdahale etmeyiniz. Yetkisiz kişilerin müdahalesi nedeniyle oluşabilecek kaza, arıza vb. durumlardan DESi sorumlu değildir.
- Cihazın bakanlıkça belirlenen kullanım ömrü 7 yıldır.

1. CİHAZIN PRATİK KULLANIMI

1.1 Alarmin Devreye Alınması:

Önce <MENU> ardından <ARM> tuşuna basınız.

Alarm, uzun bip sesiyle birlikte devreye girecek ve kurulum süresi sonunda aktif olacaktır.

1.2 Alarmin Devre Dışı Bırakılması

4 haneli şifrenizi giriniz ve <DISARM> tuşuna basınız. (Fabrikasyon şifre 0000'dir.)

Alarm üç kısa bip sesinin ardından devre dışı kalacaktır.

1.3 Alarmin 1. Özel Kurulumla Devreye Alınması:

Önce <MENU> ardından <STAY> tuşuna basınız.





Alarm, uzun bip sesiyle birlikte devreye girecek ve kurulum süresi sonunda alarm kısmî olarak aktif olacaktır. (Bu tip kurulumda, fabrikasyon ayarlara göre alan 2 devre dışı kalır.)

1.4 Alarmin 2. Özel Kurulumla Devreye Alınması:

Önce <MENU> tuşuna, ardından <STAY> tuşuna 2 defa basınız.

Alarm, uzun bip sesiyle birlikte devreye girecek ve kurulum süresi sonunda alarm kısmî olarak aktif olacaktır. (Bu tip kurulumda, fabrikasyon ayarlara göre alan 3 devre dışı kalır.)

1.5 Alarmin Kumandayla Kullanılması:

 Alarmı devreye alır.	 Alarmı devre dışı bırakır.	 Alarmı sessiz biçimde devreye alır. Alarm çalarken basılırsa, alarmı ve telefon aramayı devre dışı bırakır.	 Panik alarmı verir.
--	--	---	---

1.5.1 Kumanda ile 1. Özel Kurulum:

Önce  butonuna basınız. Ardından  butonuna basınız.

1.5.2 Kumanda ile 2. Özel Kurulum:

Önce  butonuna basınız. Ardından  butonuna 2 defa basınız.

2. CİHAZIN ÖZELLİKLERİ

2.1. Genel Özellikler

- Alarm sisteminizi uzaktan kumanda ya da şifre ile kullanılabiliyorsunuz.
- Alarm paneliniz DESi markalı kablolu ve kablosuz dedektörlerle kullanılabilir.
- Acil durumlarda uzaktan kumanda ile panik alarmı verebilirsiniz.
- Alarmınızı devreye aldıktan sonraki gecikme süresini ayarlayabilir, devreye alma ve bekleme süresi boyunca sesli uyarı vermesini sağlayabilirsiniz.
- Devreye alma ve devre dışı bırakma uyarı seslerinin seviyelerini arttırıp azaltabilirsiniz ya da dilediğinizde sistemi uzaktan kumanda ile tamamen sessiz bir şekilde devreye alabilirsiniz.
- Cihazınız, elektriğin kesildiğini led ışıkla bildirir.
- Cihazınızda programlanabilir bir röle çıkışı bulunmaktadır.
- İsterseniz kablosuz dedektörlerin sabotajları alarm kurulu olmasa da alarm verebilir.
- Sisteminiz, kablolu duman dedektörü için özel besleme çıkışına sahiptir.
- **Kısmî Kurulum:** Alarm devreye alındığında dedektörlerin bir kısmının devre dışı kalmasını isteyebilirsiniz. Sistem, normal devreye alınan yanında ayarlanabilir 2 farklı kısmî devreye alma seçeneği sunmaktadır. (bkz. 4.10 Alanların Programlanması)
- **3 Seviyeli Gecikmeli Alan:** Sisteminizi şifre ile kullanmak istediğinizde, şifreyi gireceğiniz tuş takımına giderken dedektörlerden bir ya da birkaç tanesinin sizi algılaması muhtemeldir. Bu durumda, şifreyi girmek için geçmeniz gereken bölgelerdeki dedektörlerin alarmı belli bir gecikmeden sonra aktiveştirmesini sağlayabilirsiniz. (bkz. 4.10 Alanların Programlanması)
- **24 Saat Aktif Alan:** Yangın dedektörleri için (ya da farklı bir sebeple) bir kısım alanların, alarm devre dışıyken bile algılama yapmasını sağlayabilirsiniz. (bkz. 4.10 Alanların Programlanması)
- **Panik Alan:** Baskın, sabotaj vb. durumlarda siren çalmadan telefon aramanın devreye girmesini sağlayabilirsiniz. (bkz. 4.10 Alanların Programlanması)
- **Otomatik Devreye Girme:** Yanlışlıkla devre dışı kalma ya da sistemin devreye alınmasının unutulmasına karşı cihazınız otomatik devreye girme özelliği ile donatılmıştır. (bkz. 4.5)
- **Raporlama:** Cihazınız, alarma sebep olan dedektörü, alarmı devre dışı bırakan şifreyi veya kumandayı, sistemdeki toplam kumanda ve şifre sayısını ihtiyaç halinde raporlayabilmektedir.
- **Telefon Bağlantı Özellikleri (WKS modeli hârici):** Sisteminizin telefon bağlantısı bulunmaktadır. Bu sayede cihaz, alarm durumunda 6 farklı numarayı arayarak 10 saniyelik sesli mesaj bırakabilir ya da alarm takip / haber alma merkezi tarafından 7 gün 24 saat takip edilebilir. Bunun yanında, alarmınıza şifre korumalı bir şekilde telefonla uzaktan erişerek devreye alabilir, devre dışı bırakabilir ya da cihazın röle çıkışını kontrol edebilirsiniz.

2.2. Teknik Özellikler

Çalışma Gerilimi: 220 V AC

Dâhili Akü: 12 Volt DC (4 Ah)

Kablosuz Cihaz Frekansı: 433.92 Mhz.

Kablosuz Alan Sayısı: 32

Uzaktan Kumanda Hafızası: 8

Şifre Yapısı: 1 yönetici + 7 kullanıcı + 1 uzaktan erişim + 1 panik alarm şifresi

Kablolu Alan Sayısı: 6 (programlanabilir)

Maksimum Kablolu Dedektör Sayısı: 10
(Toplam akım sarfiyatı 500 mA'yi geçemez.)

Diğer Bağlantı Özellikleri: Programlanabilir röle, duman dedektörü besleme çıkışı, dış alan sireni çıkışı, hâricî tuş takımı bağlantısı, PSTN (sabit hat) ve GSM arayıcı (modele göre değişmektedir.)

3. RAPORLAMA ve İLERİ KULLANIM SEÇENEKLERİ

3.1. Alarm Sebebinin Raporlanması

Hangi kablolu ya da kablosuz alanın alarmı çaldırıldığını öğrenmek için alarm devre dışıyken aşağıdaki yönergeyi takip edin:

[YÖNETİCİ ŞİFRESİ] → < MENU > → < 0 > → < 5 >

Cihazın göstergesine bakarak alarm sebebini aşağıdaki tablo ışığında öğrenebilirsiniz. Eğer RF.Zone / RFI ledi yanar ise <STAY> butonuna basarak hangi kablosuz sensörün alarma sebep olduğunu görebilirsiniz. Raporlama sırasında <AREA> butonuna basarsanız bir önceki alarm sebebini görürsünüz. Panik şifre girilmesi sonucu oluşan alarm raporlanmaz. Sisteminiz, son 8 alarm sebebini hafızasında tutar.

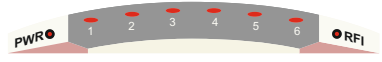

PROLINE Gösterge Ledleri

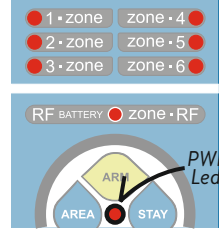

METALINE Gösterge Ledleri

Alarm Sebebi	Gösterge (META / PRO)
Kablolu Alan 1	1. Zone / 1
Kablolu Alan 2	2. Zone / 2
Kablolu Alan 3	3. Zone / 3
Kablolu Alan 4	4. Zone / 4
Kablolu Alan 5	5. Zone / 5
Kablolu Alan 6	6. Zone / 6
Kablosuz Alanlar	RF. Zone / RFI



RF Alan	Gösterge (META / PRO)
Alan 1	1. Zone / 1
Alan 2	2. Zone / 2
Alan 3	3. Zone / 3
Alan 4	4. Zone / 4
Alan 5	5. Zone / 5
Alan 6	6. Zone / 6
Alan 7	RF. Zone / RFI
Alan 8	PWR / PWR

RF Alan	Gösterge (META / PRO)
Alan 9	1. Zone / 1 (2 defa kırpışır)
Alan 17	1. Zone / 1 (3 defa kırpışır)
Alan 25	1. Zone / 1 (4 defa kırpışır)

3.2. Kullanıcıların Raporlanması

Alarm sisteminin hangi kullanıcı tarafından devre dışı bırakıldığını görmek isterseniz alarm devre dışıyken aşağıdaki yönergeyi takip edin:

[YÖNETİCİ ŞİFRESİ] → < MENU > → < 0 > → < 4 >

Devre Dışı Bırakan	Gösterge (META / PRO)
Yönetici Şifresi	1. Zone / 1
1. Kullanıcı Şifresi	2. Zone / 2
2. Kullanıcı Şifresi	3. Zone / 3
3. Kullanıcı Şifresi	4. Zone / 4
4. Kullanıcı Şifresi	5. Zone / 5
5. Kullanıcı Şifresi	6. Zone / 6
6. Kullanıcı Şifresi	RF. Zone / RFI
7. Kullanıcı Şifresi	PWR / PWR

Gösterge Ledleri SABİT Yanıyorsa

Devre Dışı Bırakan	Gösterge (META / PRO)
1. Kumanda	1. Zone / 1
2. Kumanda	2. Zone / 2
3. Kumanda	3. Zone / 3
4. Kumanda	4. Zone / 4
5. Kumanda	5. Zone / 5
6. Kumanda	6. Zone / 6
7. Kumanda	RF. Zone / RFI
8. Kumanda	PWR / PWR

Gösterge Ledleri KIRPIŞARAK Yanıyorsa

<AREA> butonuna basarak, cihazı devre dışı bırakan bir önceki kullanıcıyı görürsünüz. Sisteminiz, son 8 kullanıcıyı hafızasında tutar. Uzaktan erişimle devre dışı bırakma işlemi raporlanamaz.

3.3. Cihaza Öğretilmiş Kumanda Sayısının Raporlanması

Sisteminize kaç tane kumanda öğretilmiş görmek isterseniz alarm devre dışıyken aşağıdaki yönergeyi takip edin:

[**YÖNETİCİ ŞİFRESİ**] → < MENU > → < 0 > → < 1 >

Cihaza öğretilmiş kumanda sayısı yandaki tabloda gösterildiği şekilde raporlanacaktır. Raporlamanın ardından cihaz otomatik olarak programdan çıkar. Cihaz en fazla 8 kumanda tanıyabilir.

Gösterge
(META / PRO)

1 şifre / 1 kumanda	1. Zone / 1
2 şifre / 2 kumanda	2. Zone / 2
3 şifre / 3 kumanda	3. Zone / 3
4 şifre / 4 kumanda	4. Zone / 4
5 şifre / 5 kumanda	5. Zone / 5
6 şifre / 6 kumanda	6. Zone / 6
7 şifre / 7 kumanda	RF. Zone / RFI
8 şifre / 8 kumanda	PWR / PWR

Tanımlı Şifre/Kumanda Sayısı

3.4. Tanımlanmış Şifre Sayısının Raporlanması

Sisteme tanımlanmış şifre sayısını görmek için alarm devre dışıyken aşağıdaki yönergeyi takip edin:

[**YÖNETİCİ ŞİFRESİ**] → < MENU > → < 0 > → < 2 >

Cihaza tanımlanmış şifre sayısı üstteki tabloda gösterildiği şekilde raporlanacaktır. Raporlamanın ardından cihaz otomatik olarak programdan çıkar. Cihaza en fazla 8 şifre tanımlanabilir.

3.5. Alarm Anındaki Telefon Aramanın Durdurulması (Telefon Arama Özelliği Olan Modellerde)

Sisteminizin telefon arama özelliği devreye girdiğinde telefonu açan kişi mesajı dinledikten sonra;

- “ # ” butonuna basarsa, telefon arama işlemi durdurulmuş olur. Sistem diğer numaraları aramaz.
- “ * ” butonuna basarsa, sistem bir sonraki telefon numarasını arar.
- Telefonu “ # ” ya da “ * ” butonlarından herhangi birine basmadan kapatırsa, diğer numaraları aradıktan sonra (arama işlemi diğer şahıslar tarafından durdurulmaz ise) tekrar bu numarayı arar.

Telefon arama işlemini uzaktan kumandanızla durdurmak isterseniz, kumandanın  butonuna basınız.

3.6. Uzaktan Erişimle Alarmin Devreye Alınması / Devre Dışı Bırakılması (Telefon Arama Özelliği Olan Modellerde)

Alarma bağlı olan numara, telefonla aranır ve 5 defa çaldırılır. Beşinci çalmadan sonra sistem çağrıyı otomatik olarak cevaplar ve telefonun ahizesinden uyarı tonu duyulur. Bu tondan sonra telefonda uzaktan erişim şifresi tuşlanır. Onay sesi geldikten sonra telefonun “ 1 ” butonuna basılarak alarm devreye alınır ya da “ 0 ” butonuna basılarak alarm devre dışı bırakılır.

3.7. Uzaktan Erişimle İlave Cihaz Kontrolü (Telefon Arama Özelliği Olan Modellerde):

Telefon arama kartına takılan opsiyonel bir modül sayesinde sisteminize bağlanan bir cihazı (kombi, aydınlatma vb.) kontrol edebilirsiniz. Opsiyonel modülün çıkışı kontrol edilecek cihazın besleme girişini anahtarlayacak şekilde bağlanır.

Alarma bağlı olan numara, telefonla aranır ve 5 defa çaldırılır. Beşinci çalmadan sonra sistem çağrıyı otomatik olarak cevaplar ve telefonun ahizesinden uyarı tonu duyulur. Bu tondan sonra telefonda uzaktan erişim şifresi tuşlanır. Onay sesi geldikten sonra telefonun “ 2 ” butonuna basılarak ilave cihaz çıkışı aktifleştirilir ya da “ 3 ” butonuna basılarak ilave cihaz çıkışı pasifleştirilir.

4. AYARLAR

4.1. Şifre İşlemleri



UYARI

- Sisteminize 1 yönetici, 7 kullanıcı, 1 uzaktan erişim ve 1 panik şifresi tanımlayabilirsiniz.
- Güvenliğiniz için, fabrikasyon şifreyi mutlaka değiştiriniz.
- Cihazdaki bütün şifreler 4 haneli olmak zorundadır.

4.1.1. Yönetici Şifresi: Cihazın devreye alınması ve devre dışı bırakılmasının yanında diğer şifrelerin belirlenmesi, alan ayarları, raporlama vb. yönetsel haklara sahip olan şifredir. Cihazın fabrika çıkış yönetici şifresi [0000] olarak belirlenmiştir. Bu şifreyi değiştirmek için alarm devre dışıyken aşağıdaki yönergeyi takip ediniz:

[YÖN. ŞİFRESİ] → <MENU> → <5> → <0> → [YENİ ŞİFRE] → <AREA> → [YENİ ŞİFRE] → <AREA>

Bu işlemin ardından sesli uyarı duyulacak ve yönetici şifresi değiştirilmiş olacaktır.

4.1.2. Kullanıcı Şifreleri: Cihazın devre dışı bırakılması için kullanılabilen şifrelerdir. 7 farklı kullanıcı şifresi belirleyebilirsiniz. Bunun için alarm devre dışıyken aşağıdaki yönergeyi takip ediniz:

1. Kullanıcı Şifresi Belirleme

[YÖN. ŞİFRESİ] → <MENU> → <5> → <1> → [YENİ ŞİFRE] → <AREA> → [YENİ ŞİFRE] → <AREA>

5. Kullanıcı Şifresi Belirleme

[YÖN. ŞİFRESİ] → <MENU> → <5> → <5> → [YENİ ŞİFRE] → <AREA> → [YENİ ŞİFRE] → <AREA>

Bu işlemin ardından sesli uyarı duyulacak ve istenilen kullanıcı şifresi belirlenmiş olacaktır.

4.1.3. Uzaktan Erişim Şifresi (Telefon Arama Özelliği Olan Modellerde): Sisteminize telefonla erişerek uzaktan devreye alabilir, devre dışı bırakabilir ve cihazınızın ilave çıkışını kontrol edebilirsiniz. Bu şifreyi belirlemek için alarm devre dışıyken aşağıdaki yönergeyi takip ediniz:

[YÖN. ŞİFRESİ] → <MENU> → <4> → UYARI SESİ → <MENU> → <9> → [YENİ ŞİFRE] → <ENTER>

Uzaktan erişim özelliğini devre dışı bırakmak için, yukarıdaki yönergede, yeni şifre yerine hiçbir şey girmeden <ENTER> butonuna basınız.

4.1.4. Panik Şifresi: Bu şifre, kötü niyetli kişilerin tehditle alarmın devre dışı bırakılmasını istediği durumlarda kullanılır. Sadece telefon arama özelliği olan panellerde kullanılabilen panik şifresiyle devre dışı bırakılmış sistem, alarm vermeden telefonla arayacağı numaraları arar. Bu şifreyi belirlemek için alarm devre dışıyken aşağıdaki yönergeyi takip ediniz:

[YÖN. ŞİFRESİ] → <MENU> → <5> → <8> → [YENİ ŞİFRE] → <AREA> → [YENİ ŞİFRE] → <AREA>

Bu işlemin ardından sesli uyarı duyulacak ve panik şifresi belirlenmiş olacaktır.

4.2. Devreye Alma Esnasındaki Gecikme Süresi (Kurulum Süresi)

Alarm devreye alındığında, sistemin kontrol ettiği alanlardan dışarı çıkmak için tanınan süredir. Fabrikasyon olarak bu süre 15 saniyedir. Bu süreyi değiştirmek istiyorsanız, alarm devre dışıyken aşağıdaki yönergeyi takip ediniz:

[YÖN. ŞİFRESİ] → <MENU> → <8> → <1> → [YENİ GECİKME SÜRESİ - Saniye Olarak] → <STAY>

Bu işlemin ardından sesli uyarı duyulacak ve gecikme süresi belirlenmiş olacaktır.

4.3. Alarm Vermeden Önceki Gecikme Süresi

Alarm devredeyken, içeri girip şifre ile alarmı devre dışı bırakmak için tanınan 15 saniyelik süredir. Süreyi değiştirmek isterseniz, alarm devre dışıyken aşağıdaki yönergeyi takip ediniz:
 [YÖN. ŞİFRESİ] → <MENU> → <8> → <2> → [YENİ GECİKME SÜRESİ - Saniye Olarak] → <STAY>
 Bu işlemin ardından sesli uyarı duyulacak ve yeni gecikme süresi belirlenmiş olacaktır.

4.4. Devreye Alma / Devre Dışı Bırakma Onay Seslerinin Seviyesi

Devreye alma ve devre dışı bırakma sesleri düşük, normal ve yüksek olmak üzere 3 farklı seviyede ayarlanabilir. Seviye ayarı yapmak için, alarm devre dışıyken aşağıdaki yönergeyi takip ediniz:
 [YÖN. ŞİFRESİ] → <MENU> → <6> → GÖSTERGEYE BAKINIZ

Durum	Gösterge (META / PRO)	Seçim
Normal Seviye	5. Zone / 5 ve PWR / PWR yanmıyor	Düşük için <5>'e, Yüksek için <8>'e bas.
Düşük Seviye	5. Zone / 5 yanıyor	Normal için <5>'e, Yüksek için <8>'e bas.
Yüksek Seviye	PWR / PWR yanıyor	Normal için <8>'e, Düşük için <5>'e bas.

Seçiminizi bitirdikten sonra <STAY> tuşuna basınız.

Bu işlemin ardından sesli uyarı duyulacak ve seçtiğiniz ses seviyesi belirlenmiş olacaktır. Alarmın çalma esnasındaki ses seviyesi bu ayardan etkilenmez.

4.5. Otomatik Kurulum

Otomatik kurulum ayarlarını yapmak için, alarm devre dışıyken aşağıdaki yönergeyi takip ediniz:
 [YÖN. ŞİFRESİ] → <MENU> → <6> → GÖSTERGEYE BAKINIZ

Durum	Gösterge (META / PRO)	Seçim
60 saniye hareket olmaz ise yeniden devreye al	6. Zone / 6 yanıyorsa devrede yanmıyorsa devre dışı	<6>'ya basarak seçim yapınız ve ardından <STAY>'a basınız.
30 dakika hareket olmaz ise otomatik devreye al	RF Zone / RFI yanıyorsa devrede yanmıyorsa devre dışı	<7>'ya basarak seçim yapınız ve ardından <STAY>'a basınız.

4.6. Dış Alan Sireni

Dış alan sireni ile ilgili ayarları yapmak için, alarm devre dışıyken aşağıdaki yönergeyi takip ediniz:
 [YÖN. ŞİFRESİ] → <MENU> → <6> → GÖSTERGEYE BAKINIZ

Özellik	Gösterge (META / PRO)	Seçim
Alarm devredeyken sabotaj durumunda dış alan sirenin devreye girmesi	1. Zone / 1 yanıyorsa devrede yanmıyorsa devre dışı	<1>'e basarak seçim yapınız.
Alarm devrede olmasa bile sabotaj durumunda dış alan sirenin devreye girmesi	2. Zone / 2 yanıyorsa devrede yanmıyorsa devre dışı	<2>'e basarak seçim yapınız.
Alarmı devreye alma ve devre dışı bırakma uyarısının dış alan sireninden de duyulması	3. Zone / 3 yanıyorsa devrede yanmıyorsa devre dışı	<3>'e basarak seçim yapınız.
Kumanda ile panik alarm verildiğinde dış alan sirenin devreye girmesi	4. Zone / 4 yanıyorsa devrede yanmıyorsa devre dışı	<4>'e basarak seçim yapınız.

Seçiminizi bitirdikten sonra <STAY> tuşuna basınız.

Bu işlemin ardından sesli uyarı duyulacak ve seçim(ler)iniz aktif olacaktır.

4.7. Programlanabilir Röle

Cihazınızda, dış alan sireni bağlantısının dışında programlanabilir bir röle çıkışı bulunmaktadır. Röle ile ilgili ayarları yapmak için, alarm devre dışıyken aşağıdaki yönergeyi takip ediniz:

[YÖN. ŞİFRESİ] → <MENU> → <9> → GÖSTERGEYE BAKINIZ

Özellik	Gösterge (META / PRO)	Seçim
Alarm çaldığında röle çeksin	6. Zone / 6 yanıyorsa devrede yanmıyorsa devre dışı	<6>'e basarak seçim yapınız.
Alarm devreye alındığında röle çeksin	RF Zone / RFI yanıyorsa devrede yanmıyorsa devre dışı	<7>'e basarak seçim yapınız.
5. Alan açık devre olduğunda röle çeksin	PWR / PWR yanıyorsa devrede yanmıyorsa devre dışı	<8>'e basarak seçim yapınız.

Seçiminizi bitirdikten sonra <STAY> tuşuna basınız.

Bu işlemin ardından sesli uyarı duyulacak ve seçim(ler)iniz aktif olacaktır.

4.8. Kablosuz Dedektör Sabotajları

Alarm devrede iken sisteme tanıtılmış olan hareket dedektörü, manyetik kontak vb. kablosuz dedektörlerin kapağı açıldığında sistem alarm verir. Alarm devrede değilken de sabotaj alarmı verilsen istiyorsanız, alarm devrede değilken aşağıdaki yönergeyi takip ediniz:

[YÖN. ŞİFRESİ] → <MENU> → <9> → GÖSTERGEYE BAKINIZ

Özellik	Gösterge (META / PRO)	Seçim
Alarm kurulu değilken kablosuz dedektör kapak sabotajlarının kontrol edilmesi	4. Zone / 4 yanıyorsa devrede yanmıyorsa devre dışı	<4>'e basarak seçim yapınız.

Seçiminizi bitirdikten sonra <STAY> tuşuna basınız.

Bu işlemin ardından sesli uyarı duyulacak ve seçiminiz aktif olacaktır.

4.9. Gecikme Süreleri Sesli Uyarısı

Alarm devreye alındığında kontrol edilen alandan çıkmak için ve devre dışı bırakılırken şifre girmek için tanınan gecikme süreleri boyunca sisteminizin sesli uyarı vermesini isterseniz, alarm devrede değilken aşağıdaki yönergeyi takip ediniz:

[YÖN. ŞİFRESİ] → <MENU> → <9> → GÖSTERGEYE BAKINIZ

Özellik	Gösterge (META / PRO)	Seçim
Bekleme ve gecikme süreleri sesli uyarısı	5. Zone / 5 yanıyorsa devrede yanmıyorsa devre dışı	<5>'e basarak seçim yapınız.

Seçiminizi bitirdikten sonra <STAY> tuşuna basınız.

Bu işlemin ardından sesli uyarı duyulacak ve seçiminiz aktif olacaktır.

4.10. Alanların Programlanması

Alan (zone) kavramı, tam olarak raporlanabilen bölümü ifade eder. Cihazın alan girişlerine birer dedektör bağlanmışsa, alanla dedektör eş anlamlı olur, 1 girişe birden fazla dedektör bağlandı ise alan, o girişe bağlı dedektörlerin tamamını ifade eder.

Gecikmeli alan özelliği, tuş takımına ulaşmak için tetiklenecek alan(lar)dan dolayı yanlış alarm verilmesini engellemek için kullanılır. Cihazınızın 3 seviyeli gecikmeli alan yapısı vardır. Şifre girmek için tetiklenecek ilk dedektör(ler) “1. seviye”, (varsa) tetiklenecek 2. dedektör(ler) “2. seviye”, (varsa) tetiklenecek 3. dedektör(ler) “3. seviye” gecikmeli alan olarak ayarlanır. Birinciden önce 2. veya 3. seviye tetiklenirse bekleme olmaksızın alarm verilir.

Kablolu alanlarla ilgili ayarları yapmak için alarm devrede değilken aşağıdaki yönergeyi takip edin: [YÖN. ŞİFRESİ] → <MENU> → <1> → {1. kablolu alanın seçildiğinin ifadesi olarak 1.Zone / 1 ledi iki saniye boyunca kırpışarak yanar ve seçilen alanın özellikleri gösterilir} → GÖSTERGEYE BAKINIZ

Özellik	Gösterge (META / PRO)	Seçim
Normal kurulumdaki durumu	1. Zone / 1 yanıyor devrede yanmıyorsa devre dışı	<1>'e basarak seçim yapınız.
1. özel (kısmî) kurulumdaki durumu	2. Zone / 2 yanıyor devrede yanmıyorsa devre dışı	<2>'e basarak seçim yapınız.
2. özel (kısmî) kurulumdaki durumu	3. Zone / 3 yanıyor devrede yanmıyorsa devre dışı	<3>'e basarak seçim yapınız.
1. seviye gecikmeli alan özelliği	4. Zone / 4 yanıyor devrede yanmıyorsa devre dışı	<4>'e basarak seçim yapınız.
2. seviye gecikmeli alan özelliği	5. Zone / 5 yanıyor devrede yanmıyorsa devre dışı	<5>'e basarak seçim yapınız.
3. seviye gecikmeli alan özelliği	6. Zone / 6 yanıyor devrede yanmıyorsa devre dışı	<6>'e basarak seçim yapınız.
Sürekli devrede özelliği	RF Zone / RFI yanıyor devrede yanmıyorsa devre dışı	<7>'e basarak seçim yapınız.
Panik alan özelliği	PWR / PWR yanıyor devrede yanmıyorsa devre dışı	<8>'e basarak seçim yapınız.

<AREA> butonuna basarak yaptığınız ayarları iptal edebilirsiniz. Yaptığınız ayarları kaydetmek ve 2. alana geçmek için <STAY> butonuna basınız. 2.Zone / 2 ledi kırpışarak yandıktan sonra 2. alanın özellikleri gösterilecektir. Bu şekilde bütün kablolu alanların özelliklerini ayarlayabilirsiniz. Herhangi bir noktada programlamadan çıkmak için <MENU> butonuna basabilirsiniz.

Kablosuz alanların özellikleri de benzer şekilde ayarlanır. Tek fark ayarlar kısmına giriş yönergesinde <MENU> butonundan sonra <1> yerine <2> butonuna basılmasıdır. Bu ayarların yapılabilmesi için cihaza kablosuz dedektör tanıtılmış olmalıdır. Alan numaraları, kablosuz dedektörlerin sisteme tanıtılma sırasına göre belirlenir.

4.11. Kablosuz Alanların Tek Tek Programlanması

Cihazda çok fazla kablosuz dedektör varsa, sırasıyla ayar yapmak vakit kaybına sebep olacaktır. Bunun yerine istediğiniz kablosuz alanın özelliklerini seçerek değişiklik yapabilirsiniz. Bunun için alarm devrede değilken aşağıdaki yönergeyi takip edin:

[YÖN. ŞİFRESİ] → <MENU> → <3> → [SEÇİLECEK ALANIN NUMARASI] → <STAY> → {İstenilen değişiklikler yukarıdaki tabloya göre yapılır} → <STAY> → <MENU>

4.12. Fabrika Ayarlarına Dönme

**UYARI**

Fabrika ayarlarına dönme işleminin yetkili servis tarafından yapılması önerilmektedir. Aksi durumda elektrik çarpması, yüksek seviyeli alarm sesine maruz kalma vb. durumlar oluşabileceği gibi elektronik parçalar da zarar görebilir. Bu işlem yapıldığında şifreler, uzaktan kumanda ve kablosuz dedektörler silinecek, kullanıcı tarafından yapılan bütün ayarlar fabrika ayarlarına dönecektir.

Fabrika ayarlarına dönmek için, cihazda enerji varken, dikkatli biçimde merkez ünitenin kapağını açın. Kutu açıldığında kutu sabotajı devreye girecek ve siren çalmaya başlayacaktır. Merkez ünite sabotaj butonunu elinizle kapatın ve tuş takımından şifreyi girip <DISARM> tuşuna basarak sireni susturun.

Merkez ünitenin kontrol kartındaki öğretme butonuna 10 saniye (uyarı tonu duyana kadar) basılı tutun. Böylece cihaz fabrika ayarlarına döner.

Bu işlemde telefon arama kartının ayarları etkilenmez.

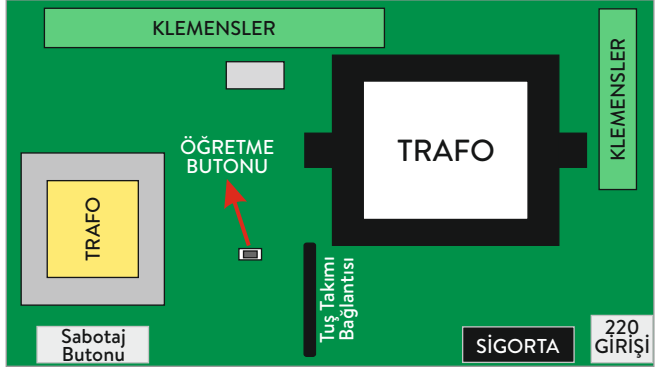

Merkez Ünite Kontrol Kartı

4.13. Uzaktan Kumanda ve Kablosuz Dedektör Tanıtma



Tanıtma işlemlerinin yetkili servis tarafından yapılması önerilmektedir.

Cihazda enerji varken, dikkatli biçimde merkez ünitenin kapağını açın. Kutu açıldığında kutu sabotajı devreye girecek ve siren çalmaya başlayacaktır. Merkez ünite sabotaj butonunu elinizle kapatın ve tuş takımından şifreyi girip <DISARM> tuşuna basarak sireni susturun. Merkez ünitenin kontrol kartındaki öğretme butonuna 2 saniye süreyle basın:

Uzaktan kumanda tanıtmak için kumandanın devreye alma butonuna basınız. Alarmin uzun bip sesiyle birlikte devreye girmesi cihazın kumandayı tanıdığını gösterir.

Kablosuz manyetik kontak tanıtmak için mıknatısı manyetik kontak'a yaklaştırıp uzaklaştırarak sinyal göndermesini (manyetik kontak üzerindeki uyarı ledi yanar) sağlayın.

Kablosuz hareket dedektörü tanıtmak için dedektörü açarak sabotaj butonuna basıp bırakın.

Kablosuz darbe dedektörü tanıtmak için dedektörü sarsarak sinyal göndermesini (darbe dedektörü üzerindeki uyarı ledi yanar) sağlayın.

Kablosuz duman dedektörü tanıtmak için dedektörün test butonuna basın.

5. TELEFON ARAMA AYARLARI (Telefon arama özelliği olan modeller için)

Cihazınız, alarm çaldıktan yaklaşık 5 saniye sonra 6 farklı telefon numarasını sırayla arayarak, kaydedilmiş olan 10 saniyelik sesli mesajı okur. Dilerseniz, sisteminiz alarm takip / haber alma merkezine de bağlanabilir. Bunun yanında, cihazınıza şifre korumalı olarak uzaktan erişilebilir ve alarmı devreye alma, devre dışı bırakma vb. işlemleri telefon üzerinden gerçekleştirebilirsiniz.

5.1. Aranacak Telefon Numaralarının Programlanması veya Silinmesi

Cihazınızın alarm sırasında arayacağı numaraları programlamak için alarm devrede değilken aşağıdaki yönergeyi takip edin:

[YÖN. ŞİFRESİ] → <MENU/*> → <4> → UYARI SESİ DUYULUR →

<MENU/*> → [ARAMA SIRASI (1-6 arası)] → [TELEFON NUMARASI] → <ENTER/#>

Programlanacak her numara bu işlem tekrar edilmelidir. Yanlış işlem yapıldığında <AREA> butonuna basarak işlem iptal edilebilir.

Daha önce programlanmış bir telefon numarasını iptal etmek isterseniz, yukarıdaki yönergede [TELEFON NUMARASI] girileceği sırada hiçbir şey girmeden <ENTER/#> butonuna basınız.

5.2. Arama Esnasındaki Sesli Mesajın Değiştirilmesi:

Cihazınızdaki sesli mesaj “Alarmınız çalmaktadır. Lütfen müdahale ediniz.” şeklindedir. Farklı bir ses kaydı yapmak istiyorsanız ve montaj esnasında merkez ünitenin telefon makinesi çıkışına telefon bağlandıysa, alarm devrede değilken aşağıdaki yönergeyi takip ediniz:

[YÖN. ŞİFRESİ] → <MENU/*> → <4> → UYARI SESİ DUYULUR → <MENU/*> → <7> → <1> →

CİHAZA BAĞLI TELEFONA İSTEDİĞİNİZ MESAJI OKUYUNUZ (en çok 10 sn.) → <2>



UYARI

Telefon makinesi çıkışına telefon bağlanmamış ise önce bu işlemin yapılması gerekir. İlgili işlemin yetkili servis tarafından yapılması önerilmektedir.

Cihazda enerji varken, dikkatli biçimde merkez ünitenin kapağını açın. Kutu açıldığında kutu sabotajı devreye girecek ve siren çalmaya başlayacaktır. Merkez ünite sabotaj butonunu elinizle kapatın ve tuş takımından şifreyi girip <DISARM> tuşuna basarak sireni susturun. Telefon arama kartının “TELEFON ÇIKIŞI” olarak gösterilen klemensine telefon makinesini bağlayın ve yukarıdaki yönergeyi uygulayın.

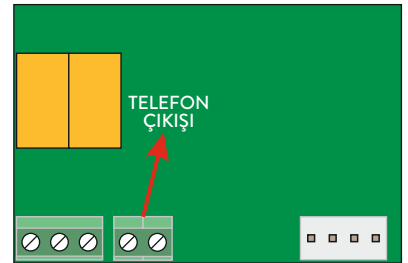

Telefon Arama Kartı

5.3. Kaydedilmiş Sesin Dinlenmesi:

Cihazınızda kayıtlı sesli mesajı, merkez üniteye bağlı telefondan dinlemek için alarm devre değilken aşağıdaki yönergeyi takip ediniz:

[YÖN. ŞİFRESİ] → <MENU/*> → <4> → UYARI SESİ DUYULUR → <MENU/*> → <8>

5.4. Dâhilî Santralden Çevir Sesi Alma / İptal Etme:

Cihazınızın telefon hattı dâhilî santrale bağlanıyorsa, çevir sesi almak için gerekli numarayı alarm devrede deęilken ařaęıdaki yönergeyi takip ederek ayarlayabilirsiniz:

[YÖN. ŐİFRESİ] → <MENU/*> → <4> → UYARI SESİ DUYULUR → <MENU/*> → <0> → <9> →
[DIŐ HAT ALMA NUMARASI] → <ENTER/#>

Yukarıdaki yönergede [DIŐ HAT ALMA NUMARASI] girileceęi sırada hiçbir Őey girmeden <ENTER/#> butonuna basarsanız, dâhilî santralden çevir sesi almayı iptal etmiŐ olursunuz.

5.5. MF/PULSE Arama Seęimi

Fabrikasyon olarak MF modu seęilidir. Telefon hattınızda gürültü varsa (ve sistem, telefonları arayamıyorsa) PULSE modu seęilerek denenmelidir. Bunun için alarm devrede deęilken ařaęıdaki yönergeyi takip ediniz:

[YÖN. ŐİFRESİ] → <MENU/*> → <4> → UYARI SESİ DUYULUR → <MENU/*> → <0> → <0> →
[PULSE modu için 1'e, MF modu için 0'a basınız] → <ENTER/#>

5.6. Güvenli / Direkt Arama Seęimi:

Güvenli arama, cihazın telefondaki çevir sesini aldıktan sonra aramaya baŐlamasını saęlar ve cihaz fabrikasyon olarak bu ayardadır. Telefon hattındaki parazitlerden dolayı arama yapılamıyorsa alarm devrede deęilken ařaęıdaki yönergeyi takip ederek direkt arama denenebilir:

[YÖN. ŐİFRESİ] → <MENU/*> → <4> → UYARI SESİ DUYULUR → <MENU/*> → <0> → <1> →
[GÜVENLİ ARAMA için 0'a, DİREKT ARAMA için 1'e basınız] → <ENTER/#>

5.7. Telefon Arama Kartının Uzaktan Programlanması

Cihazın bulunduğu yere gitmeden programlama iŐlemleri yapılabilir. Bunun için alarmin baęlı olduęu hatta paralel olarak baęlı olan telefonda programlama yapacak olan kiŐinin telefon numarası aranır. Normal görüŐme baŐladıktan sonra alarmin tuŐ takımını kullanarak ařaęıdaki yönerge takip edilir:

[YÖN. ŐİFRESİ] → <MENU/*> → <7>

Bu iŐlem yapıldıęında telefonda programlama sesi (bip bip tonları) gelir ve karŐıdaki kiŐi görüŐme yaptıęı telefon makinesini kullanarak programlama (telefon numaralarının deęiŐtirilmesi vb.) yapılabilir.

5.8. Fabrika Ayarlarına Dönme (Telefon Arama Özellikleri için)

Programlanmış tüm telefon numaralarının silinmesi ve telefon arama ile ilgili yapılmıŐ ayarların fabrika ayarlarına döndürülmesi için alarm devrede deęilken ařaęıdaki yönergeyi takip ediniz:

[YÖN. ŐİFRESİ] → <MENU/*> → <4> → <ENTER/#> → <MENU/*> → <1> → <3>

6. ALARM TAKİP / HABER ALMA MERKEZİ BAĞLANTI AYARLARI

Sisteminiz, Ademco® Contact ID® protokolünü kullanan alarm takip / haber alma merkezlerine bağlanabilir. Bu sayede sisteminiz, 7 gün 24 saat takip edilir ve talebiniz doğrultusunda açılış / kapanış takibi, alarm esnasında kolluk kuvvetlerine bilgi verilmesi vb. hizmetlerden faydalanabilirsiniz.

6.1. Alarm Takip / Haber Alma Merkezi Aramasını Açma ve Kapatma

Cihazınızın alarm takip / haber alma merkezine bağlanma özelliğini ayarlamak için alarm devrede değilken aşağıdaki yönergeyi takip ediniz:

[YÖN. ŞİFRESİ] → <MENU/*> → <4> → UYARI SESİ DUYULUR → <MENU/*> → <0> → <2> → {Açma için <1> butonuna, kapatma için <0> butonuna basınız} → <ENTER/#>

6.2. Alarm Takip / Haber Alma Merkezi Abone Numarasının Girilmesi

Alarm takip / haber alma merkezi tarafından verilecek olan abone numarasını cihazınıza girmek için alarm devrede değilken aşağıdaki yönergeyi takip ediniz:

[YÖN. ŞİFRESİ] → <MENU/*> → <4> → UYARI SESİ DUYULUR → <MENU/*> → <0> → <8> → {1. hesap numarası için <1> butonuna, varsa 2. hesap numarası için <2> butonuna basınız} → [HESAP NUMARASI - 4 haneli] → <ENTER/#>

6.3. Alarm Takip / Haber Alma Merkezi için Aranacak Telefon Numaralarının Girilmesi

Cihazın arayacağı alarm takip / haber alma merkezi numaraları ayarlamak için alarm devrede değilken aşağıdaki yönergeyi takip ediniz:

[YÖN. ŞİFRESİ] → <MENU/*> → <4> → UYARI SESİ DUYULUR → <MENU/*> → {1. telefon numarası için <1> butonuna, 2. telefon numarası için <2> butonuna basınız} → [TELEFON NUMARASI] → <ENTER/#>

6.4. Alarmin Devreye Giriş ve Çıkış Saatlerini Alarm Takip / Haber Alma Merkezine Bildirmek için Alarm Devrede Değilken

Alarmin devreye giriş ve çıkış saatlerini alarm takip / haber alma merkezine bildirmek için alarm devrede değilken aşağıdaki yönergeyi takip ediniz:

[YÖN. ŞİFRESİ] → <MENU/*> → <4> → UYARI SESİ DUYULUR → <MENU/*> → <0> → <3> → {Bildirimi devreye almak için <1> butonuna, devre dışı bırakmak için <0> butonuna basınız} → <ENTER/#>

6.5. Kişisel Numaraların Girilmesi

Alarm takip / haber alma merkezine ulaşamadığı durumlarda cihazın sizi de bilgilendirmesini istiyorsanız 3, 4, 5 ve 6'ncı hafızalara kişisel telefon numaraları girilebilirsiniz. Bunun için alarm devrede değilken aşağıdaki yönergeyi takip ediniz:

[YÖN. ŞİFRESİ] → <MENU/*> → <4> → UYARI SESİ DUYULUR → <MENU/*> → {3. telefon hafızası için <3> butonuna, 4. telefon hafızası için <4> butonuna, 5. telefon hafızası için <5> butonuna, 6. telefon hafızası için <6> butonuna basınız.} → [TELEFON NUMARASI] → <ENTER/#>

7. GSM MODÜLÜ KULLANIMI ve AYARLARI (GSM hat bağlanabilen modeller için)



UYARI

- Öncelikle sisteme takılacak sim kartın pin kodu sorgulaması iptal edilmelidir ve sim kart, alarm sistemine elektrik verilmeden önce gsm kartının üzerine doğru şekilde takılmalıdır.
- Sisteme elektrik verildikten 15-20 sn. sonra gsm kartındaki mavi led yanıp sönmeye başlarsa, sim kart çalışıyor demektir.

GSM modülü içeren bir ürün aldıysanız sisteminizin fabrika çıkış ayarı, alarm durumunda GSM hattı üzerinden arama yapacak şekildedir. Sisteminizde GSM ile beraber sabit hattı da kullanmak isteyebilirsiniz. Sabit hattı devreye almak ya da devre dışı bırakmak için alarm devrede değilken aşağıdaki yönergeyi takip ediniz:

[YÖN. ŞİFRESİ] → <MENU/*> → <4> → UYARI SESİ DUYULUR → <MENU/*> → <0> → <7> → {Sabit hat kullanımını devreye almak için <1> butonuna, devre dışı bırakmak için <0> butonuna basınız} → <ENTER/#>

Arama yaparken cihazın önce hangi hattı kullanacağını belirlemek için alarm devrede değilken aşağıdaki yönergeyi takip ediniz:

[YÖN. ŞİFRESİ] → <MENU/*> → <4> → UYARI SESİ DUYULUR → <MENU/*> → <0> → <6> → {Öncelikli olarak sabit hattan arama yapmak için <1> butonuna, öncelikli olarak GSM hattan arama yapmak için <0> butonuna basınız} → <ENTER/#>

Sistem, öncelikli olarak belirlenmiş hat üzerinden herhangi bir sebeple arama yapamaz ise alternatif hat üzerinden aramaya geçecektir.

MONTAJ ŞEMASI - 1



UYARI

Sistemin montajı, sadece yetkili servislerimiz tarafından yapılmalıdır. Güncel yetkili servis listesi için www.desi.com.tr'yi ziyaret edebilirsiniz.

Dedektör ve Dış Alan Sireni Bağlantısı

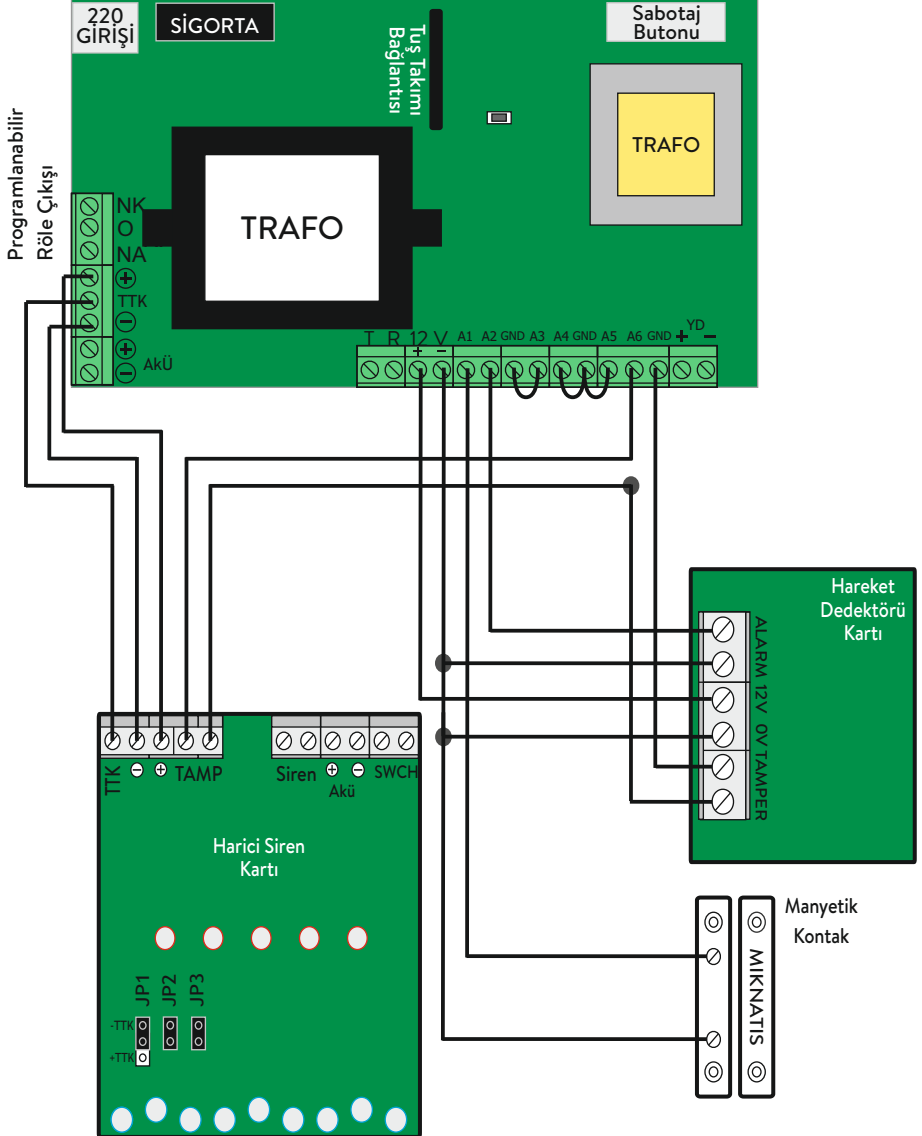

MONTAJ ŞEMASI - 2

Duman Dedektörü ve Harici Tuş Takımı Bağlantısı

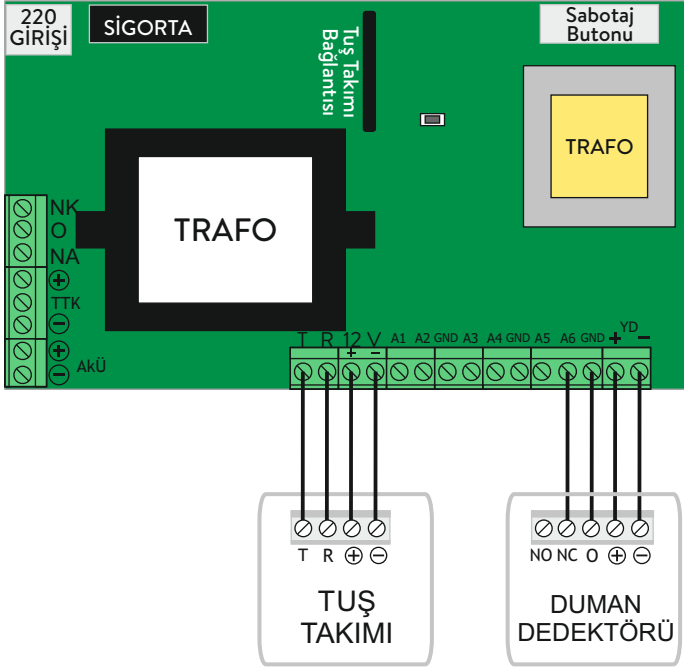

Sabit Hat ve Telefon Bağlantısı

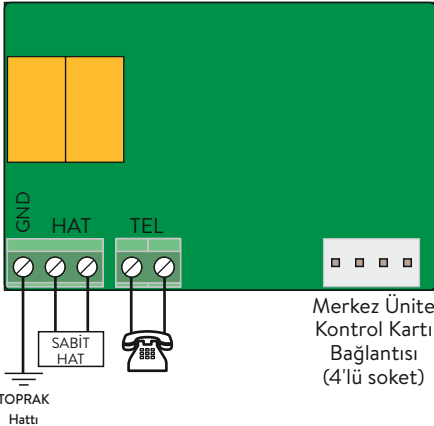

UYARI

Yıldırım vb. yüksek gerilimden korunmak için GND klemensini mutlaka binanın toprak hattına bağlayın.

**DESi Alarm ve Güvenlik Sistemleri
San. Tic. Ltd. Şti.**

*Topkapı Maltepe Cd. N:15 /10
Topkapı - Maltepe / İstanbul
T. 0212 501 72 72
F. 0212 576 64 77*

www.desi.com.tr

DESi
ALARM & GÜVENLİK

*Topkapı Maltepe Cd. N:15 /10
Topkapı - Maltepe / İstanbul
T. 0212 501 72 72
F. 0212 576 64 77*

Yetkili Servis

**Güncel Teknik Servis
Listesi İçin**

Üretici Firma