

Multitek®



Kablosuz akıllı
ev modülleri ile
evinizi yönetmek

“Hiç bu kadar
kolay olmamıştı!”



İTERKOM FİYAT LİSTESİ

15 Şubat 2018



IP İTERKOM, GÖRÜNTÜLÜ DİYAFON,
AKILLI EV SİSTEMLERİ, VİLLA SETLER

A GUVENLİK SİSTEMLERİ

Multitek®



Multitek "IP İnterkom"
ödüle doymuyor !

IP İNTERKOM
SİSTEMLERİ
FİYAT LİSTESİ

TÜBİTAK, TTV ve TÜSİAD tarafından
2016 yılında düzenlenen XII. Teknoloji
Ödüllerinde finalist olmaya hak
kazandı!



2017 Ocak ayında verilen 15. TESİD
Yenilikçilik Yaratıcılık Ödüllerinde
YENİLİKÇİ YARATICI FİKİR ÖDÜLÜ'nü
kazandı.



interkom, alarm ve akıllı ev sistemlerinizi tek cihazdan yönetin.



Akıllı Ev Yönetimi

Evinize uygun farklı akıllı ev kurguları ile konforunuzu ve güvenliğinizi artırın! Kablosuz, KNX, Somfy RTS veya Röle seçeneği akıllı ev uygulamaları.



Alarm Yöntemi

Dilediğiniz kadar alarm dedektörü kullanarak evinizin güvenliğini artırın! Gelen alarmları site güvenliğine yönlendirebileceğiniz gibi, cep telefonunuzdan da kontrol edebilirsiniz.

İnterkom Özellikleri

Gelişmiş interkom özellikleri (daireler arası görüntülü konuşma, mesaj gönderme, kapıyı çalan ziyaretçi fotoğrafını kaydetme vb.) Siz evde yokken bile, kapınızı kimin çaldığını cep telefonunuzdan takip edin!

IP İnterkom Sistem Özellikleri





- » Hızlı dokunma algılaması ve kapasitif dokunma fonksiyonuna sahip yüksek çözünürlüklü TFT LCD (1024x600 piksel) 7" / 10" LCD ekran
- » Tek bir cihazda toplanan interkom, alarm ve akıllı ev fonksiyonları
- » Tüm akıllı ev, alarm ve interkom özellikleri cep telefonundan kontrol edilebilir
- » Sınırsız sayıda daire, kat, site birimini kolayca bağlama
- » Ek bir altyapı (server vb.) gereksinimi olmadan network kurma
- » Kat sayısından bağımsız olarak kusursuz ses ve görüntü kalitesi
- » Ethernet (PoE) CAT6 kablo ile ağ bağlantısı
- » İnterkom özelliği ile daireleri ve bütün birimleri telefon kullanır gibi arama ve görüntülü konuşma
- » Tek dokunuşla güvenlik, kapıcı, site yöneticisi, site servisini arama, daire kapısına görüntülü bağlanma
- » İstenilen kadar IP kamera ekleme ve izleme imkanı
- » Farklı birimlerden gelen çağrılar (kapı, güvenlik, iç zil, daire) farklı melodilerle çalması
- » Apartman yönetiminden veya daireler arası mesaj gönderme ve alma özelliği
- » Cevapsız çağrıların ekran görüntüsünün kaydedilmesi ve mobil uygulamaya gönderilmesi
- » Kapıdan gelen aramaların resmini kayıt etme (1000 adet)
- » Farklı cihaz ve protokoller ile akıllı ev kontrolü

IP MONİTÖR ÇEŞİTLERİ

* Cihazın detaylı özellikleri için sayfa 6'ya bakınız.

Cihaz	Model Adı	Sipariş Kodu	Açıklama	KDV Hariç Birim Fiyat (TL)
	VIP101-SMART	VIP101-RF 9G 05 00 0044 (Gri) 9G 05 00 0049 (Si.)	10"LCD DAİRE MONİTÖRÜ ALÜMİNYUM VE CAM ÖN YÜZEY Duvar içi montaj, interkom alarm ve akıllı ev özellikleri ile birlikte. VIP101-SMART-RF Kablosuz akıllı ev VIP101-SMART-RL 16 röleli akıllı ev VIP101-SMART-KNX KNX akıllı ev Renkler : Siyah veya Koyu gri Boyutlar: Duvar üstü 339x206x4mm Kör kasa (sıva altı yerleşim)	2,700.00 60.00
		VIP101-RL 9G 05 00 0042 (Gri) 9G 05 00 0047 (Si.)		
		VIP101-KNX 9G 05 00 0043 (Gri) 9G 05 00 0048 (Si.) 5A 03 07 1001		
	VIP100-DELUX-SMART	VIP100-DELUX-RF 9G 05 00 0033 (Gül) 9G 05 00 0034 (Gri)	10" LCD DAİRE MONİTÖRÜ ALÜMİNYUM VE CAM ÖN YÜZEY Duvar içi montaj, interkom alarm ve akıllı ev özellikleri ile birlikte. VIP100-DELUX-RF Kablosuz akıllı ev VIP100-DELUX-RL 16 röleli akıllı ev VIP100-DELUX-KNX KNX akıllı ev Renkler : Koyu gri, Gül Kurusu Boyutlar: Duvar üstü 339x206x4mm Kör kasa (sıva altı yerleşim)	2,600.00 60.00
		VIP100-DELUX-RL 9G 05 00 0015 (Gül) 9G 05 00 0018 (Gri)		
		VIP100-DELUX-KNX 9G 05 00 0030 (Gül) 9G 05 00 0031 (Gri) 5A 03 07 1001		
	VIP100-SMART	VIP100-SMART-RF 9G 05 00 0003 (Mo) 9G 05 03 0014 (Ka)	10"LCD DAİRE MONİTÖRÜ Duvar üstü montaj, plastik kasa. İnterkom alarm ve akıllı ev özellikleri ile beraber VIP100-SMART-RF Kablosuz akıllı ev VIP100-SMART-RL 4 röleli akıllı ev VIP100-SMART-KNX KNX akıllı ev Renkler : Beyaz (Siyah sorunuz) Boyutlar: 287x183x29mm	1,900.00 Monitör :1.600.00 Kasa :300.00
		VIP100-SMART-RL 9G 05 00 0003 (Mo) 9G 05 03 0008 (Ka)		
	VIP100-SMART-AHIZE		Ahizeli VIP100 cihazı. İnterkom alarm ve akıllı ev özellikleri ile beraber VIP100-SMART-RF-AHIZE VIP100-SMART-RL-AHIZE VIP100-SMART-AHIZE	2,200.00
	VIP72-STD	Naturel 9G 05 00 0025 Gri 9G 05 00 0050	7"LCD DAİRE MONİTÖRÜ ALÜMİNYUM ŞİK TASARIM Duvar üstü montaj, interkom özellikli	1,200.00
	VIP72-ALARM	9G 05 00 0026(Nat.) 9G 05 00 0051(Gri)	İnterkom ve alarm özellikli	1,380.00
	VIP72-SMART	VIP72-SMART-RF 9G 05 00 0057(Nat.) 9G 05 00 0058(Gri) VIP72-SMART-RL 9G 05 00 0054(Nat.) 9G 05 00 0053(Gri) VIP72-SMART-KNX 9G 05 00 0027(Nat.) 9G 05 00 0052(Gri)	İnterkom, alarm ve akıllı ev özellikli VIP72-SMART-RF Kablosuz akıllı ev VIP72-SMART-RL 8 röleli akıllı ev VIP72-SMART-KNX KNX akıllı ev Renkler : Naturel veya Koyu gri Boyutlar : 256x147x19mm	1,630.00
	VIP71-STD	9G 05 00 0008	7"LCD OVAL DAİRE MONİTÖRÜ ALÜMİNYUM OVAL TASARIM İnterkom özellikli	1,200.00
	VIP71-ALARM	9G 05 00 0009	İnterkom ve alarm özellikli	1,380.00
	VIP71-SMART	VIP71-SMART-KNX 9G 05 00 0010 VIP71-SMART-RF 9G 05 00 0064	İnterkom, alarm ve akıllı ev özellikli VIP71-SMART-RF Kablosuz akıllı ev VIP71-SMART-KNX KNX akıllı ev Renkler : Naturel Boyutlar : 213x200x22mm	1,630.00

IP MONİTÖR ÇEŞİTLERİ

Cihaz	Model Adı	Sipariş Kodu	Açıklama	KDV Hariç Birim Fiyat (TL)
	VIP70-STD	Beyaz 9G 05 00 0001 (Mo) Siyah 9G 05 01 0004 (Ka) Beyaz 9G 05 00 0007 (Mo) Siyah 9G 05 01 0005 (Ka)	7"LCD PLASTİK KASA DAİRE MONİTÖRÜ İnterkom özellikli	1,070.00 Monitör : 900.00 Kasa : 170.00
	VIP70-ALARM	Beyaz 9G 05 00 0001 (Mo) Siyah 9G 05 02 0003 (Ka) Beyaz 9G 05 00 0007 (Mo) Siyah 9G 05 02 0004 (Ka)	İnterkom ve alarm özellikli	1,250.00 Monitör : 900.00 Kasa : 350.00
	VIP70-SMART	Beyaz VIP70-SMART-RF Siyah 9G 05 00 0001 (Mo) Beyaz 9G 05 03 0010 (Ka) Siyah 9G 05 00 0007 (Mo) Beyaz 9G 05 03 0012 (Ka) Siyah VIP70-SMART-RL Beyaz 9G 05 00 0001 (Mo) Siyah 9G 05 03 0006 (Ka) Beyaz 9G 05 00 0007 (Mo) Siyah 9G 05 03 0007 (Ka) Beyaz VIP70-SMART-KNX Siyah 9G 05 00 0001 (Mo) Beyaz 9G 05 03 0003 (Ka) Siyah 9G 05 00 0007 (Mo) Beyaz 9G 05 03 0004 (Ka)	İnterkom, alarm ve akıllı ev özellikli VIP70-SMART-RF Kablosuz akıllı ev VIP70-SMART-RL 4 röleli akıllı ev VIP70-SMART-KNX KNX akıllı ev Renkler : Beyaz, Siyah Boyutlar : 217x144x29mm	1,500.00 Monitör : 900.00 Kasa : 600.00
	VIP70-WIFI SMART	Monitör 9G 05 00 0005 Kasa 9G 05 04 0005	7"LCD TAŞINABİLİR Wi-Fi DAİRE MONİTÖRÜ İnterkom, alarm ve akıllı ev özellikleri ile beraber, KNX çıkışlı akıllı ev özellikleri Renk :Beyaz Boyutlar:216x162x30mm	1,850.00 Monitör : 1,100.00 Kasa : 750.00
	VIP70-ETH	Monitör 9G 05 00 0001 Kasa 9G 05 04 0004	7"LCD DAİRE MONİTÖRÜ, KOLON (GİRDİ/ÇIKTI) TESİSATLAR için İnterkom özellikli Boyutlar:216x162x30mm	1,170.00 Monitör : 900.00 Kasa : 270.00
	GUV-IP100	9G 05 26 0002	GÜVENLİK KONSOLU VIP100 İnterkom özelliklerine ilaveten; Ahizeden konuşma, Arayan / Aranan daire kaydı, CCTV Kamera bağlantısı, Dairelere toplu mesaj gönderme, Proksimite kart yönetim özelliği (opsiyonel) Boyut: 343x230x130mm	3,000.00

Mo: Monitör Ka: Kasa (Duvar Aparatı)

MULTİTEK IP İTERKOM SİSTEMİ KURULUMU HAKKINDA GENEL BİLGİ

Sistem 4 farklı cihaz ve kablodan oluşur.

DAİRE MONİTORU, KAPI PANELİ, PoE SWITCH ve ADAPTÖR.

Bütün cihazlar CAT6 kablo (veya çok uzun mesafe için FİBER) ile PoE SWITCH'e bağlanır. Ses ve video bütün dairelerde aynı kalitede ve temizdir.

6 daireli, 2 kapılı bir apartmanın bağlantı şeması yandaki gibidir. Sınırsız sayıda daire, kapı paneli, iç kapı paneli, asansör, kapıcı, güvenlik, güvenlik kamerası vb. Ethernet switch'e benzer şekilde bağlanır. Hepsi enerjisini PoE switch'ten alır.

MULTİTEK IP İTERKOM SİSTEMİNİ KURMAK, SERVİS VERMEK İÇİN HİÇBİR ÖZEL EĞİTİME, BİLGİYE GEREK YOKTUR. KURULUM İÇİN ÖZEL BİR PROGRAM VEYA SERVER GEREKMEZ. CİHAZLARDAN BİRİ BOZULURSA GERİ KALANI ÇALIŞMAYA DEVAM EDER.

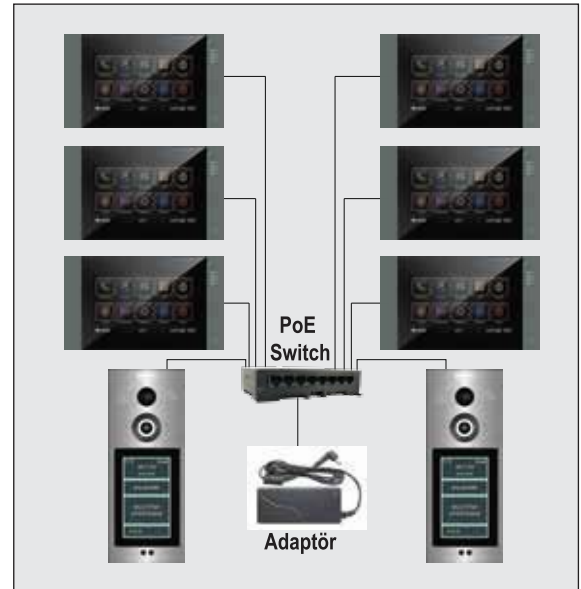

DAİRE MONİTÖRLERİNİN ÖZELLİKLERİ



DAİRE MONİTÖRLERİNİN İTERKOM ÖZELLİKLERİ

- 7" veya 10" TFT LCD, kapasitif dokunmatik ekran, 0,3 Mpiksel kamera, TFT kartı, iç zil bağlantısı, tarih, saat gösterme özelliği, PoE özellikli Ethernet bağlantısı
- Daireler ve site tesisleri arasında sınırsız görüntülü konuşma
- Arama tipine göre farklı zil sesleri
- Aramaların resim kaydı (1000 adet)
- Bir daireye 4 paralel cihaz bağlanabilme
- Programlayarak istenen sayıda IP kamera (ONVIF) izleyebilme
- SMS alma ve gönderme
- ACİL ARAMA BUTONU, Beni Rahatsız Etme, Beni Takip Et vs özellikler
- Enerji tasarruflu cihaz
- Ve daha birçok özellik



DAİRE MONİTÖRLERİNİN AKILLI EV ÖZELLİKLERİ

Yukarıda verilen İterkom ve alarm özelliklerine ilave olarak akıllı ev özellikleri mevcuttur:

- Ek bir kontrol cihazına ihtiyaç yoktur.(Beyin veya gateway adı verilen cihazlar gerekmez)
- RF akıllı ev özellikleri ile kablosuz AÇ/KAPA, ışık anahtarı, perde, dimmer vs modüller takılır. Bu modüller cihaz üzerinden veya internet varsa cep telefonundan kumanda edilir.
- RL (RÖLELİ) akıllı ev özellikleri ile röle kumandalı AÇ/KAPA, perde vs cihaz kontrol edilebilir. Kullanılabilecek röle sayısı cihazdan cihaza değişir.
- KNX akıllı ev özelliklerine sahip monitör cihazı doğrudan KNX ağına bağlanır. Aç/Kapa, perde, dimmer ve başka herhangi bir sayıda ve tipte KNX cihazı monitör tarafından kontrol edilir.
- VIP70 SOMFY daire monitörleri kullanarak, kablosuz SOMFY RTS teknolojisi ile ışıklar, perdeler ve diğer cihazlar kablosuz kontrol edilir.
- Kişiselleştirilebilir akıllı ev senaryoları oluşturulur.
- Favori kullanım listesi hazırlanabilir.
- Zamanlı görevler tanımlama ve tüm cihazları devreye alma, çıkartma mümkündür.



DAİRE MONİTÖRLERİNİN ALARM ÖZELLİKLERİ

Yanda verilen İterkom özelliklerine ilave olarak alarm özellikleri mevcuttur:

- Kablolü veya kablosuz 8 alarm bölgesi (8 zone)
- Uzaktan kumanda veya cihaza dokunarak alarmı devreye alma, çıkarma
- İstenen sayıda ısı, gaz, duman, kapı/pencere manyetik, PIR (hareket), su basması, cam kırılma vs detektör bağlantısı.
- Siren bağlama ve siren çalma süresinin ayarı
- Site güvenlik merkezi konsoluna veya internet varsa kayıtlı cep telefonuna mesaj gönderme
- Alarm bilgisi transferi için özel kontak çıkışı
- Alarm ikazlarının raporlama dökümünü alma
- Ayarlanabilir birçok parametre (uzaktan kumanda cihazı fiyatlara dahil değildir)



DAİRE MONİTÖRLERİ İÇİN AKILLI TELEFON UYGULAMALARI:

- Tüm akıllı ev cihazları Apple ve Google Store den ücretsiz indirilen Multitek uygulamaları ile kumanda edilir.
- Cep telefonu ile kablosuz, röle kumandalı veya KNX cihazları kumanda edilir.
- Cep telefonundan alarm özelliğini devreye alma/çıkarma, alarm anında mesaj alma
- QR kodu kullanarak AĞ AYARLARINI kolaylıkla yapma
- Daireye gelen cevapsız aramaların resim ve tarihini cep telefonuna gönderme
- Daireye gelen cevapsız aramaları cep telefonuna yönlendirme ve sesli, görüntülü ücretsiz konuşma. Varsa akıllı kilidi açma (Bu özellik Mayıs 2018'den itibaren.)



IP KAPI PANELİ ÇEŞİTLERİ

Cihaz	Model Adı	Sipariş Kodu	Açıklama	KDV Hariç Birim Fiyat (TL)
	DIP70	9G 05 20 0006	<p>7" DOKUNMATİK LCD, 2MP KAMERALI DOKUNMATİK ZİL BUTONLUYA ÇEVİRİLEBİLİR</p> <p>Alüminyum gövde, suya ve toza dayanıklı IP65 sınıfı koruma Kırılmaz, çizilmez, dikey kapasitif dokunmatik ekran Gece görüş LED leri Tek tuşla rehber, güvenlik ve daireyi arama İstendiğinde dokunmatik zil butonlu olabilir Her daireye özel kapı açma şifresi Kapıyı şifre veya kart ile açma Enerji tasarruflu, harekete duyarlı sensör ile uyanma Boyut: 142x320x17 mm (duvar üstü) 172x403x19.9mm LED çerçeve ile</p>	2,700.00
	DIP40S (Siyah Renk) DIP40B (Beyaz Renk)	9G 05 20 0001S 9G 05 20 0001B	<p>4" LCD, 2MP KAMERALI, DOKUNMATİK BUTONLAR</p> <p>Cam panel, suya ve toza dayanıklı IP65 sınıfı koruma Gece görüş LED leri Tek tuşla güvenlik ve kapıcı arama İsim rehberi Dokunmatik tuşlar ile daireleri arama Her daireye özel kapı açma şifresi Kapıyı şifre veya kart ile açma Rengi programlanabilir tuşlar Rengi programlanabilir opsiyonel LED çerçeve Renk: Siyah veya Beyaz Boyut: 141x369x14 mm (duvar üstü) 172x403x19,9 mm LED çerçeve ile</p>	2,400.00
	DIP01-VILLA-S (Siyah renk) DIP01-VILLA-N (Natürel renk)	9G 05 20 0003 9G 05 20 0002	<p>DAİRE/VİLLA KAPI PANELİ</p> <p>Alüminyum gövde, suya ve toza dayanıklı IP65 sınıfı koruma Dokunmatik arama butonu ve isimlik 0.3Mpixel kamera Gece görüş LED leri Kapı açma rölesi Renk: Siyah veya Natürel eloksalı Alüminyum Boyut: 120x160x30 mm</p>	1,000.00

IP SİSTEM AKSESUARLARI

Cihaz	Model Adı	Sipariş Kodu	Açıklama	KDV Hariç Birim Fiyat(TL)
	IS-40	Beyaz 7G 03 40 0007 Siyah 7G 03 40 0002	DIP40/DIP70 RGB renkli ışıklı çerçeve (75 adet RGB LED)	490.00
	IS-50	9G 05 21 0002	DIP40/DIP70 Sıva üstü montaj için ışıklı pleksi çerçeve	620.00
	ACI-30	9G 05 21 0003	DIP40/DIP70 kapı paneli döndürme aparatı	210.00
	PS-18E	7G 06 01 0003A	18VDC/3.3A ADAPTÖR (Sistem enerji kaynağı) 6 adet interkom veya 4 adet alarm/smart cihazı besleyebilir. Bir adet SWITCH8-PoE'ye bir adet verilir.	130.00
	RED -18E	7G 06 01 0013	18VDC/10A ADAPTÖR (Sistem enerji kaynağı) 15 adet STD veya 10 adet alarm cihazı besleyebilir.	480.00
	RJ45 PLUG	9G 05 31 0001	KABLO TESİSATI İÇİN 50 MİKRO İNÇ ALTIN KAPLI KIRMIZI RENK PLUG. (Sorunsuz tesisat için gereklidir).	2.50
	PS19-SWITCH 8+2	9G 06 03 0001	ADAPTÖR 18VDC/120W VE 8 PORT SWITCH VE 2 ADET UP/DOWNLINK PORT birlikte(8 daireye 1 adet)	390.00
	SWITCH8-POE	9G 05 30 0001	POE 8'Lİ ETHERNET SWITCH Her port bir IP cihazını beslemede kullanılır	180.00
	SWITCH16-POE	9G 05 30 0003	POE 16'Lİ ETHERNET SWITCH Her port bir IP cihazını beslemede kullanılır	345.00
	SWITCH24-POE	9G 05 30 0002	POE 24'LÜ ETHERNET SWITCH Her port bir IP cihazını beslemede kullanılır.	690.00
	ASN1	9G 05 27 0002	ASANSÖR CİHAZI BAĞLANTI MODÜLÜ (ÇİFTLİ FİYATI) Asansöre istenen herhangi model daire monitörü veya IP telefon takılabilir. ASN1 bağlantı modülü asansör içindeki monitör veya IP telefonun asansörün devrelerini kullanmadan IP interkom ağına bağlanmasını sağlar. Asansör cihazı ile acil durumlarda güvenle bağlantı kurulur. Asansör monitörüne SD kart veya PC ile reklam yüklenebilir Not: Asansör içine bir adet PS-18E ve SWITCH8-PoE ayrıca ilave edilmelidir.	750.00

IP SİSTEM AKSESUARLARI

Cihaz	Model Adı	Sipariş Kodu	Açıklama	KDV Hariç Birim Fiyat (TL)
	T21 E2 SIP	2B 10 03 0014	IP TELEFON IP interkom sistemine SIP protokollü interkom IP telefon bağlanabilir veya asansör cihazı kabinine interkom IP telefon bağlanabilir. Not: IP telefon modelleri stok durumuna göre değişiklik gösterebilir.	750.00
	VC-201A	9G 05 31 0002	XDSL MODEM (2 adet gerekir) Bloklar arası mesafenin 70m den fazla olduğu durumlarda fiber yerine blokları UTP kablunun bir çift peri ile birbirine bağlamakta kullanılır. Bu uygulamada bloklar arası mesafe 1200 metre kadar olabilir. Dikkat, bir bağlantıda iki adet kullanılır.	1,500.00
	ROUTER	6F 01 06 5050	AĞ YÖNETİCİ(ROUTER) "Akıllı ev, alarm özelliklerini cep telefonundan kumanda etmek için" bir daire veya 50 daireye kadar olan bir apartmanı internete bağlamakta kullanılır.	Sayfa 15'teki AKILLI EV BAĞLANTI CİHAZ FİYATINA BAKINIZ
	FORTIGATE30E	2B 15 01 0001	FIREWALL-30 500 daireye kadar olan uygulamalarda kullanılır.	Sayfa 15'teki AKILLI EV BAĞLANTI CİHAZ FİYATINA BAKINIZ
	FORTIGATE100E	2B 15 01 0002	FIREWALL-100 16000 daireye kadar olan uygulamalarda kullanılır. "Akıllı ev, alarm özelliklerini cep telefonundan kumanda etmek için" daireleri internete bağlamakta kullanılır. Yüksek güvenlidir.	Sayfa 15'teki AKILLI EV BAĞLANTI CİHAZ FİYATINA BAKINIZ
	PROK - K PROK - A	7G 05 01 0004 7G 05 01 0005	PROXIMITY KART veya PROXIMITY ANAHTAR	12.00
	CIP13-BP500	2B 09 04 0014	1.3 MP BULLET IP KAMERA (Dairelerden izlenecek site /blok güvenlik kamerası) NOT: Uyum sorunu yaşamamak için IP INTERKOM sistem ağında ONVIF IP kamera kullanılmalıdır.	900.00
	CAT6	2B 07 00 0012	23 AWG CAT6 KABLO - METRE NET FİYAT	2.50
BİLGİSAYAR YAZILIMI	SITE-IP-GUV	7G 01 00 0001	SİTE GÜVENLİK PROGRAMI (Sistemde alarm özelliği bulunduğu kullanımı mecburidir. Fiyata SERİ-USB DONGLE dahildir.) PC'ye yüklenir	1,700.00
	KARTLI - GEÇİŞ KONTROL	9G 05 26 0003	SİTE KARTLI GEÇİŞ KONTROL PROGRAMI Site giriş kapılarının kartlı geçiş kontrol ve yönetimi için (Fiyata merkezi kart okuyucu cihaz dahildir.) GUV-IP100 cihazına yüklenir.	6,000.00
	IP-AS-CALL	9G 05 27 0001	ASANSÖR ÇAĞIRMA MODÜLÜ (Her bir bloğa bir adet) Dairelerden asansörü kata çağırmak için kullanılır.	1,150.00

IP VEYA ANALOG SİSTEMLER İÇİN ALARM İHBAR DEDEKTÖRLERİ

*Sistemlere istenen sayıda alarm ihbar dedektörü bağlanabilir.

Model Adı	Sipariş Kodu	Açıklama	KDV Hariç Birim Fiyat (TL)
KABLOLU ALARM İHBAR DEDEKTÖRLERİ			
PIR01	2B 06 03 0006	HAREKET (PIR) 110 derece geniş açılı, pet filtreli canlı dedektörü (NC kontak, 12VDC, 35mA)	125.00
MAN01	2B 06 03 0012	MANYETİK KONTAK Kapı, pencere açıldığında çalışır (NC kontak)	25.00
MAN08	2B 06 03 0008	MANYETİK KONTAK (GÖMME TİP) Kapı pervazına monte edilir(NC kontak)	30.00
DUM01	2B 06 03 0001	DUMAN Dumanı optik algılar (12VDC/35mA, NC kontak)	240.00
ISI01	2B 06 03 0005	ISI ARTIŞ Isı artışını algılar (12VDC/35mA, NC kontak)	240.00
GAZ01-AC	2B 06 03 0002	DOĞAL GAZ DEDEKTÖRÜ Doğal gaz algılama dedektörü(NC kontak) DİKKAT:220VAC şebeke voltajı ile çalışır.	330.00
SU-5C08	2B 06 03 0014	SU BASKINI Su basmasını algılar. Bağlantı 2 tellidir.(NO kontak)	45.00
DAH01	2B 06 03 0009	SİREN DAHİLİ İç ortam için siren. (12VDC/100mA) (12VDC adaptör gerekir.)	130.00
HAR01	2B 06 03 0010	SİREN HARİCİ Dış ortam için siren (akülü) (110dB, 12VDC/100mA) (12VDC adaptör gerekir)	370.00

KABLOSUZ ALARM İHBAR DEDEKTÖRLERİ

MAN-88X	7G 03 00 0005	UZAKTAN KUMANDA CİHAZI Uzaktan Kumanda Anahtarı (Alarmı uzaktan kumanda ile devreye alma ve çıkartmak için)	100.00
MAN-PIR100B	2B 06 03 0011	KABLOSUZ PIR DEDEKTÖR Kablosuz Hareket (PIR) dedektörü (9V Pili) (100m açık alan)	SORUNUZ
MAN-DM01	2B 06 03 0018	KABLOSUZ MANYETİK Kablosuz Manyetik Kontak (Pili) (100m açık alan)	SORUNUZ
MAN-SM100	2B 06 03 0015	KABLOSUZ DUMAN Kablosuz Duman Detektörü (9V Pili) (60m açık alan)	SORUNUZ
MAN-85	2B 06 03 0019	KABLOSUZ DOĞAL GAZ Kablosuz Doğal Gaz Algılama (12VDC adaptör ile çalışır) (100m açık alan, 20 sn. algılama süresi)	SORUNUZ



Evinizi nasıl "AKILLI" hale getirmek istersiniz?



Evi kırıp dökmeye gerek yok!
Kablosuz cihazlar ile evinizi anında akıllı eve dönüştürün!

Multitek Kablosuz modülleri ile kontrol

RF özellikli herhangi bir IP daire monitöre aşağıdaki kablosuz modülleri tanıtip kontrol edebilirsiniz.



Örnek Kablosuz Modüller:

- 4'lü Aç/Kapa Kablosuz Modül**
Elektrik, Doğalgaz, Su vanası, Kombi gibi 4 adet cihazı kablosuz açıp kapamaya yarayan modüldür.
- Kablosuz Sıcaklık Kontrol Modülü**
Oda sıcaklığı istenen değere ayarlanır. Modül istenen sıcaklığa ulaşına kadar ısıtıcıyı çalıştırır.
- Elektrik Lambası Soketi-Dimmer**
Ampul gibi duylu olup kablosuz lambayı dim yapmakta kullanılır.
- Duvar İçi Gömme Işık Kontrol Modülü**
Lamba aç/kapa anahtarının yerleştirildiği duvar içine konur ve anahtarın iki ucu modüle bağlanır.
- Perde Kontrol Modülü**
Perde kontrol anahtarının yerleştirildiği duvar içine konur ve kontrol anahtarının uçları modüle bağlanır.
- Uzaktan Kumanda Anahtar**
12 Kanal ve her kanal 5 kodu kontrol edebilir.

SOMFY Kablosuz RTS ile kontrol

VIP70-SOMFY IP daire monitöre aşağıdaki kablosuz modülleri tanıtip kontrol edebilirsiniz.

somfy®



Somfy RTS kablosuz modüller cihazınızı akıllı hale getiriyor, yaşamınıza konfor ve güvenlik katıyor. İçinde SOMFY teknolojisi olan "Radio Technology somfy inside" daire monitörleriyle SOMFY RTS kablosuz modüllü cihazları kontrol edebilirsiniz.



Aydınlatma



Prizler



Aydınlatma



Kapı



Bahçe Kapısı



Garaj Kapısı



Pencere



Panjurlar



Dış jaluzi



Dış stor



Pencere kepengi



İç stor



Perde



Dış Ortam



Teras Tenteleri



Kameriye



Veranda

KNX Cihazlar ile kontrol Dünya standardı, kablolu KNX modüllerle evinizdeki cihazları akıllı hale getirip kontrol edebilirsiniz.

AKILLI EV - KABLOSUZ OTOMASYON MODÜLLERİ (GERİ BİLDİRİMLİ - İKİ YÖNLÜ HABERLEŞMELİ)

MAYIS 2018
YENİ

Cihaz	Model Adı	Sipariş Kodu	Açıklama	KDV Hariç Birim Fiyat (TL)
	RF-40NOF	7G 07 02 0003	4 LÜ AÇ/KAPA KABLOSUZ MODÜL Elektrik, Doğalgaz, Su vanası, Kombi gibi 4 adet cihazı kablosuz aç/kapamaya yarayan modüldür. Manuel aç/kapa özelliği de mevcuttur. Cihaz kablosuz kodu otomatik öğrenir. Elektrik panosundaki DIN raya monte edilir. Açık alanda azami çalışma mesafe 150 metredir.	1,000.00
	T01	2B 11 03 0001	KABLOSUZ SICAKLIK KONTROL MODÜLÜ Oda sıcaklığı istenen değere ayarlanır. Modül istenen sıcaklığa ulaşana kadar ısıtıcıyı çalıştırır. Pildir.	220.00
	D01	2B 11 02 0001	ELEKTRİK LAMBASI SOKETİ -DİMER Ampul gibi duylu olup kablosuz lambayı dim yapmakta kullanılır. 60Wata kadar LED lambalar için uygundur. Kablosuz kodu kendiliğinden öğrenir.	230.00
	I01	2B 11 02 0002	MİNİ DUVAR İÇİ GÖMME İŞIK KONTROL MODÜLÜ (Herhangi bir ışık anahtarı ile çalışır.)Lamba aç/kapa anahtarının yerleştiği duvar içine konur ve anahtarın iki ucu modüle bağlanır. Gücü 2000W tır. ON/OFF ve kendi kendine kod öğrenme butonu vardır.	190.00
	I02	2B 11 02 0003	MİNİ DUVAR İÇİ GÖMME İŞIK KONTROL MODÜLÜ (Herhangi bir ışık anahtarı ile çalışır.)LED lamba aç/kapa anahtarının bulunduğu duvar içine konur ve anahtarın iki ucu modüle bağlanır. Gücü 300W tır. ON/OFF ve kendi kendine kod öğrenme butonu vardır.	230.00
	D02	2B 11 02 0004	MİNİ DUVAR İÇİ GÖMME İŞIK KONTROL MODÜLÜ-DİMER (Işık anahtarı bağlanır)Lamba Dimer anahtarının yerleştirildiği duvar içine konur ve dimer anahtarının uçları modüle bağlanır. Gücü 150W. ON/OFF ve kendi kendine kod öğrenme butonu vardır.	250.00
	P01	2B 11 03 0003	PERDE KONTROL MODÜLÜ (Perde anahtarları bağlanır)Perde kontrol anahtarının yerleştirildiği duvar içine konur ve kontrol anahtarının uçları modüle bağlanır. Gücü 500W tır. Kendi kendine kodu öğrenir.	270.00
	K01	2B 11 04 0001	UZAKTAN KUMANDA ANAHTARI 12 Kanal ve her kanal 5 kodu kontrol edebilir. Pili olup CR2032 pil gerektirir. Grup ON veya grup OFF fonksiyonu da vardır.	170.00

İKİ YÖNLÜ KABLOSUZ MODÜL GENEL ÖZELLİKLERİ

* Çalışma frekansı 868.3 MHz'dir.

* Açık alan kumanda mesafesi 150 metredir.

* İki yönlü haberleşme olduğundan elle yaptığınız bir işlem (örneğin elle ışığı yakma) bilgisi monitöre gönderilir ve siz cihazın son durumunu monitör veya cep telefonunuzdan görürsünüz.

MULTİTEK-SOMFY IP KABLOSUZ AKILLI EV SİSTEMİ

“Radio Technology **somfy** inside”

Dünyanın en güvenilir kablosuz ev otomasyon sistemi! Hem de ekonomik!

- VIP70-SOMFY IP daire monitörü; patentli RTS kablosuz kontrol teknolojisi kullanılarak, Multitek tarafından dünyanın bu konudaki lider firması Somfy'ye üretilmektedir.
- Multitek IP İnterkom sisteminde daire monitörü olarak VIP70-SOMFY kullanılır. İhtiyaç duyulan kapı paneli, adaptör gibi cihazlar Multitek IP interkomdan seçilir.
- VIP70-Somfy daire cihazına, aşağıda sunulan somfy kablosuz RTS modüllerini tanıtarak:

Evinizi kırmadan, dökmeden, kablo çekmeden Akıllı Eve dönüştürürsünüz!

VIP70-SOMFY DAİRE MONİTORU ÖZELLİKLERİ

VIP70 daire monitörlerinde bulunan bütün interkom ve alarm özelliklerine sahiptir.

Ek olarak, 5 grup Somfy RTS akıllı ev cihaz modülü monitöre tanıtılır ve cihaz üstünden dokunarak kontrol edilir.

İnterkom ağına “Akıllı Telefon Kontrol Modülü- CONNEXOON” bağlanırsa, bütün kablosuz cihazlar akıllı telefon üzerinden/ internette tek tek kontrol edilir.

Monitöre aşağıdaki kablosuz modülleri tanıtılıp kontrol etmek mümkündür:

- Elektrik kesme, gaz/su vana kontrol
- Anahtar yuvası içine yerleştirilen aydınlatma modülü ile ışık kontrol
- Priz veya Dimmer priz kontrol
- Perde/panjur kontrol
- Kombi kontrol ve oda termostatu ile sıcaklığı ayarlama



Teknik Özellikler:

Ekran	: 7" TFT LCD (1024X600 pixel)
Dahili Kamera	: 0.3 Mpixel CMOS
Ağ Bağlantısı	: Ethernet (PoE) CAT6 kablo
İşletim Sistemi	: Android
Boyutlar	: 217x144x29 mm (sıva üstü)
Renk	: Beyaz

RTS CİHAZ ÖZELLİKLERİ

Frekans: 433.42 MHz

Radyo Menzili: Açık alan 200 m, kapalı alan 30 m

Çalışma Gerilimi: 220VAC



AKILLI EV-SOMFY RTS KABLOSUZ AKILLI EV CİHAZLARI

Cihaz	Model Adı	Multitek (Somfy) Sipariş Kodu	Açıklama	KDV Hariç Birim Fiyat (TL)
	VIP70-SOMFY	Monitör 9G 05 00 0038 Kasa 9G 05 03 0011	DAİRE IP MONİTOR (Somfy RTS özellikli) IP interkom, alarm ve SOMFY RTS cihazları kumanda özellikli	1,600.00 Monitör :950.00 Kasa :650.00
	AKILLI TELEFON KONTROL MODÜLÜ CONNEXOON	2B 12 01 0001 (1811589)	RTS AKILLI KONTROL RTS cihazlarını internet ve akıllı telefonlardan kontrol etme cihazı (modeme bağlanır)	820.00
	AYDINLATMA KONTROL	2B 12 02 0001 (1811251)	İÇ MEKAN MİKRO AYDINLATMA ALICISI RTS Kasa içine monte edilir.Halojen lamba (500W), LED lamba (600W) veya vanalar ON/OFF (500W) için kullanılır.12 adet vericiyi kayıt eder.Nötr kablosu gerekir.	430.00
	PRİZ KONTROL	2B 12 03 0001 (2401363)	İÇ MEKAN PRİZ ALICISI RTS RTS alıcılı iç mekan prizidir. Herhangi bir elektrikli aleti uzaktan kontrol etmenizi sağlar. (3600W)	150.00
	PRİZ KONTROL	2B 12 03 0002 (2401092)	İÇ MEKAN DİMMER PRİZ ALICISI RTS RTS alıcılı iç mekan dim edilebilir prizidir. Herhangi bir lambayı uzaktan kontrol etmenizi sağlar. (3500W)	170.00
	MOTOR KONTROL MODÜLÜ	2B 12 04 0001 (1811244)	PERDE PANJUR İÇİN MİKRO RAYO ALICI Standart motorları alıcı hale getirmek için buton kasası içine yerleştirilen mini alıcıdır. Her türlü marka standart buton ile çalışır. (Boyut:41x45x19 mm)	450.00
	DUVAR MONTAJLI KUMANDALAR	2B 12 05 0001 (1810880)	Dokunmatik olmayan, tek kanallı, 3V pille çalışan, kablosuz duvar tipi uzaktan kumandadır.Pil ömrü 3 yıldır. Boyutları:50x50x10 mm Renk: Beyaz parlak	245.00
	EL TİPİ KUMANDA	2B 12 05 0004 (1810630)	TELIS 1 Tek kanallı el tipi uzaktan kumandadır.Perde yukarı, aşağı,durdurma işlemleri. Favori pozisyonu my vardır.	230.00
	EL TİPİ KUMANDA	2B 12 05 0005 (1810631)	TELIS 4 4 +1 kanallı el tipi uzaktan kumandadır. 5 adede kadar perdeyi kumanda eder. (Yukarı, aşağı, durdurma, my)	390.00
	EL TİPİ KUMANDA	2B 12 05 0006 (1811079)	TELIS 16 16 kanallı digital ekranlı kumandadır. Her kanala ayrı ayrı isim yazılıp ürüne uygun resim seçilebilir.(Beyaz) (Yukarı, aşağı, durdurma, my)	1,050.00
	TERMOSTAT	Kablolu 2B 13 02 0012 (2401498)	ODA SICAKLIĞINI KONTROL EDEN TERMOSTAT Kombiye kablosuz, kablolu bağlanarak ortam sıcaklığını ayarlar, enerji tasarruf eder.IP interkom sisteminden bağımsız çalışır. Pil ile çalışır.Cep telefonu ile kontrol edilebilir.	970.00
		Kablosuz 2B 13 02 0013 (2401499)		1,270.00

AKILLI EV - KNX OTOMASYON MODÜLLERİ

Açıklama	Sipariş Kodu	Cinsi	KDV Hariç Birim Fiyat
AYDINLATMA, PRİZ, PERDE, SPLIT KLİMA KONTROL MODÜLÜ (veya sadece aç/kapa yapılmak istenen herhangi bir cihaz için)	2B 13 04 0001	4'lü lamba, priz, split klima, perde modülü (16 A)	155 EURO
	2B 13 04 0002	8'li lamba, priz, split klima, perde modülü (16 A)	206 EURO
	2B 13 04 0003	12'li lamba, priz, split klima, perde modülü (16 A)	257 EURO
	2B 13 04 0004	16'lı lamba, priz, split klima, perde modülü (16 A)	310 EURO
ANAHTAR ARKASI DÖNÜŞ.	2B 13 03 0005	4'lü manuel anahtar dönüştürücü, led	65 EURO
DİMLİ AYDINLATMA KONTROL MODÜLÜ	2B 13 05 0004	1'li 300W İnterkom Dimmer Modülü	252 EURO
	2B 13 05 0005	3'lü 300W İnterkom Dimmer Modülü	494 EURO
	2B 13 05 0006	1'li 1000W İnterkom Dimmer Modülü	482 EURO
	2B 13 05 0007	1'li 600W İnterkom Dimmer Modülü	337 EURO
	2B 13 05 0009	4'lü Ledli Aydınlatma (1-12 vdc) Dimmer Modülü	495 EURO
OTOMASYON ANAHTARI	2B 13 02 0004	1'li Knx anahtar ledli	151 EURO
	2B 13 02 0005	2'li Knx anahtar ledli	156 EURO
	2B 13 02 0006	3'lü Knx anahtar ledli	162 EURO
	2B 13 02 0007	4'lü Knx anahtar ledli	167 EURO
	2B 13 02 0008	Knx anahtar çerçeve tekli ccv-byz	2,8 EURO
TERMOSTATLI OTOMASYON ANAHTARI	2B 13 02 0009	4'lü Knx Anahtar Beyaz Termostatlı	218 EURO
	2B 13 02 0008	Knx anahtar çerçeve tekli ccv-byz	2,8 EURO
	2B 13 02 0010	Termostatlı ışıklı anahtar	0,9 EURO
ENERJİ KAYNAĞI	2B 13 08 0001	320mA güç kaynağı	300 EURO
	2B 13 08 0002	640mA güç kaynağı	319 EURO
VRF KONTROL MODÜLÜ		Her marka VRF için farklıdır. Marka/Model bildirip fiyat bilgisi alabilirsiniz	SORUNUZ
CEP TELEFONUNDAN KONTROL		Android ve IOS işletim sistemli akıllı telefon ve tabletler için	ÜCRETSİZ
KNX CİHAZLARI MÜHENDİSLİK HİZMETİ	2B 14 01 0001	1-10 DAİRE ARASI KNX HİZM.(NET ÜCRET TL)	600,00 TL
	2B 14 01 0002	11-50 DAİRE ARASI KNX HİZM.(NET ÜCRET TL)	1.200,00 TL
	2B 14 01 0003	51 DAİREDEN YUKARI KNX HİZM.(NET ÜCRET TL)	2.400,00 TL
NOT:HER BİR DAİREYE AYRI BİR ROUTER BAĞLAMA YERİNE BLOK VEYA ŞİTEYE TEK BİR ROUTER/FIREWALL BAĞLAMAK TAVSİYE EDİLİR*			
AKILLI EV İNTERNETE BAĞLANTI CİHAZ VE HİZMETLERİ	6F 01 06 5050	ROUTER CİHAZI 50 DAİREYE KADAR	75 EURO
	2B 15 01 0001	FIREWALL FORTIGATE30E (500 DAİREYE KADAR)	870 EURO
	2B 15 01 0002	FIREWALL FORTIGATE100E (16.000 DAİREYE KADAR)	4060 EURO
	2B 14 01 0004	50 DAİREYE KADAR ROUTER MÜHENDİSLİK HİZM.(NET ÜCR. TL)	1.000,00 TL
	2B 15 01 0003	HER BİR 100 DAİREYE FIREWALL MÜHENDİSLİK HİZM. (NET ÜCR. TL)	1.000,00 TL







Fiyatlar, faturanın kesildiği gündeki MERKEZ BANKASI Euro satış kurundan TL'ye döndürülür.

IP KNX OTOMASYON MODÜLLERİ TEKNİK AÇIKLAMALAR

- 1-Kontrol edilecek her bir tek veya grup aydınlatma, priz, split klima için kontrol modülünde bir göz düşünülmelidir. Fakat perde kontrol edilmek istendiğinde her bir veya grup perde için iki göz düşünülmelidir.
- 2-Anahtar arkası dönüştürücülerin adedi her kontrol edilecek birim için 1 adet 2'li manuel anahtar dönüştürücü verilmelidir. Ancak kontrol edilecek üniteler aynı kasada ise 2'li veya 4'lü anahtar arkası dönüştürücü tercih edilir ve maliyet düşümü sağlar. Örnek olarak bir kasada 2 aydınlatma anahtarı, 1 dim anahtarı, 1 klima anahtarı kontrol edilecek ise 4'lü manuel anahtar arkası dönüştürücü seçmek daha az maliyetli olacaktır.
- 3-Dim kontrolü yapılacak aydınlatmaların Watt hesaplaması yapılarak, hesaplanan Watt'a uygun modül seçilmelidir.
- 4- Otomasyon anahtarı ile perde, ışık, dimmer, senaryo vb. cihazlar kontrol edilebilir.
- 5-Termostatlı otomasyon anahtarı ile odaların ısıtma ve soğutma kontrolü yapılabilir. Açma-Kapama modülünde termostat sayısına göre göz ayrılmalıdır. Otomasyon anahtar sayısı kadar çerçeve de alınması gereklidir.
- 6-İklimlendirme olarak VRF sistemi varsa sistemlerin siparişte iklimlendirme sisteminin markası önemli olup doğru ürün seçmek için marka ve model bildirilmelidir. Her marka için kontrol cihazı farklıdır.
- 7-Enerji kaynağı;her bir modül(kaç çıkışlı olursa olsun) ve dönüştürücü 1 birim olarak kabul edilir.640 mA lik güç kaynağı 50 adet birime kadar enerji desteği sağlar.
- 8-LED'li dim aydınlatma kontrol modülleri LED'li aydınlatmaları dim etmek için kullanılır.
- 9-Router cihazı sadece apartman daireleri için gerekli olup, alarm/otomasyon cihazlarını internet üzerinden kumanda etmek için kullanılır.

*Cihazın amacı, binanın IP İTERKOM ağı ile dairenin internet ağını ayırmaktır. Dairenin internet modemi ayrıca kullanılacaktır.

IP İNTERKOM PAKET FİYAT LİSTESİ (TL, KDV hariç)

DAİRE SAYISI	 VIP70-STD	 DIP40	 VIP72-STD	 DIP40	 VIP72-STD	 DIP70
1. Daire	3.780,00		3.910,00		4.640,00	
2. Daire	4.850,00		5.110,00		6.270,00	
3. Daire	5.920,00		6.310,00		7.900,00	
4. Daire	6.990,00		7.510,00		9.530,00	
5. Daire	8.060,00		8.710,00		11.160,00	
6. Daire	9.130,00		9.910,00		12.790,00	
7. Daire	10.510,00		11.420,00		14.730,00	
8. Daire	11.580,00		12.620,00		16.360,00	
9. Daire	12.650,00		13.820,00		17.990,00	
10. Daire	13.720,00		15.020,00		19.620,00	
11. Daire	14.790,00		16.220,00		21.250,00	
12. Daire	15.860,00		17.420,00		22.880,00	
13. Daire	17.240,00		18.930,00		24.820,00	
14. Daire	18.310,00		20.130,00		26.450,00	
15. Daire	19.380,00		21.330,00		28.080,00	
16. Daire	20.450,00		22.530,00		29.710,00	
17. Daire	21.520,00		23.730,00		31.340,00	
18. Daire	22.590,00		24.930,00		32.970,00	
19. Daire	23.970,00		26.440,00		34.910,00	
20. Daire	25.040,00		27.640,00		36.540,00	
21. Daire	26.110,00		28.840,00		38.170,00	
22. Daire	27.180,00		30.040,00		39.800,00	
23. Daire	28.250,00		31.240,00		41.430,00	
24. Daire	29.320,00		32.440,00		43.060,00	
25. Daire	30.700,00		33.950,00		45.000,00	
26. Daire	31.770,00		35.150,00		46.630,00	
27. Daire	32.840,00		36.350,00		48.260,00	
28. Daire	33.910,00		37.550,00		49.890,00	
29. Daire	34.980,00		38.750,00		51.520,00	
30. Daire	36.050,00		39.950,00		53.150,00	

"NOT : Yukarıdaki listede asgari sayıda PoE Switch kullanılmıştır. Kattaki daire sayısına / kablolamaya bağlı olarak PoE Switch sayısı artabilir.

* 3 Kolonlu, bir katta 3 daireli bir apartman için verilmiştir."

Multitek®



Her daireye farklı kapı açma şifresi
Sadece DT8/CAT5/CAT6
veya 5 kablo ile çalışır
Santralsız, koaksiyel kablosuz,
kurulumu kolay



“Bütün modeller tam
HANDS FREE özelliklidir.”

MULTİBUS
GÖRÜNTÜLÜ
DİAFON SİSTEMİ
FİYAT LİSTESİ

MULTİBUS GÖRÜNTÜLÜ DİYAFON SİSTEMLERİNİN STANDART ÖZELLİKLERİ

- Az enerji tüketen yeşil binalara uygun sistem.
- “Bas-Konuş-Bırak-Dinle” değil otomatik konuşmalı sistem
- Her daireye farklı kapı açma şifresi
- Kablolaması basit sistem:

Görüntüsüz	3 Kablo (3x0,20 mm ²)
Görüntüsüz ve Kapıcı	4 Kablo (4x0,20 mm ²)
Görüntülü	4 Kablo (80 Daireye kadar 2x1 mm ² + 2x0,5 mm ² veya CAT5/6, DT8)
Görüntülü ve Kapıcı	5 Kablo (80 Daireye kadar 2x1 mm ² + 3x0,5 mm ² veya CAT5/6, DT8)

Eski diyafonlu binaların mevcut kablolarını kullanarak veya yeni binalara CAT5 / CAT6 kablo çekerek (6 kat 40 daireye kadar) “Multibus” sistemini kurabilirsiniz.

- Gerek bina içinde, gerekse sitelerde,koaksiyel kablo kullanımını gerektirmeyen sistem

MULTİBUS GÖRÜNTÜLÜ DİYAFON SİSTEMLERİNİN SİSTEM ÖZELLİKLERİ

- Kapı ve güvenlikle görerek konuşun.
 - a - Bir bloktaki daire sayısı 256'ya kadar olabilir.
 - b - Bir sitedeki blok sayısı 32'ye kadar olabilir.
 - c - Bir bloktaki kapı sayısı 4'e kadar olabilir.
 - d - Bir bloktaki asansör sayısı 8'e kadar olabilir.
 - e - Sisteme en fazla 4 adet kamera bağlayabilme
- İki ses kanallı, gizlilikli sistem (Bir kanal kapı, diğer kanal kapıcı ve güvenlikle konuşma için)
- İsim aramalı, daire tuşlamalı, jumbo LCD ekranlı kapı panelleri
- Tuş takımlı veya butonlu kapı paneli
- Şifre veya kart kullanarak kapıyı açma
- Çok çeşitli görüntülü telefon ve diyafonlar
- Güvenlik telefonundan, arayan blok ve daireyi görme, istenen bir daireyi arama



MB-DYF40



MB-11



MB-10



MB-05



MBT-70B



MB-43B



MB-41B



MBA-42



MB-40



MB-IF



MB-SES

GÖRÜNTÜLÜ VE KAPICILI BİR BİNA BAĞLANTI DİYAGRAMI

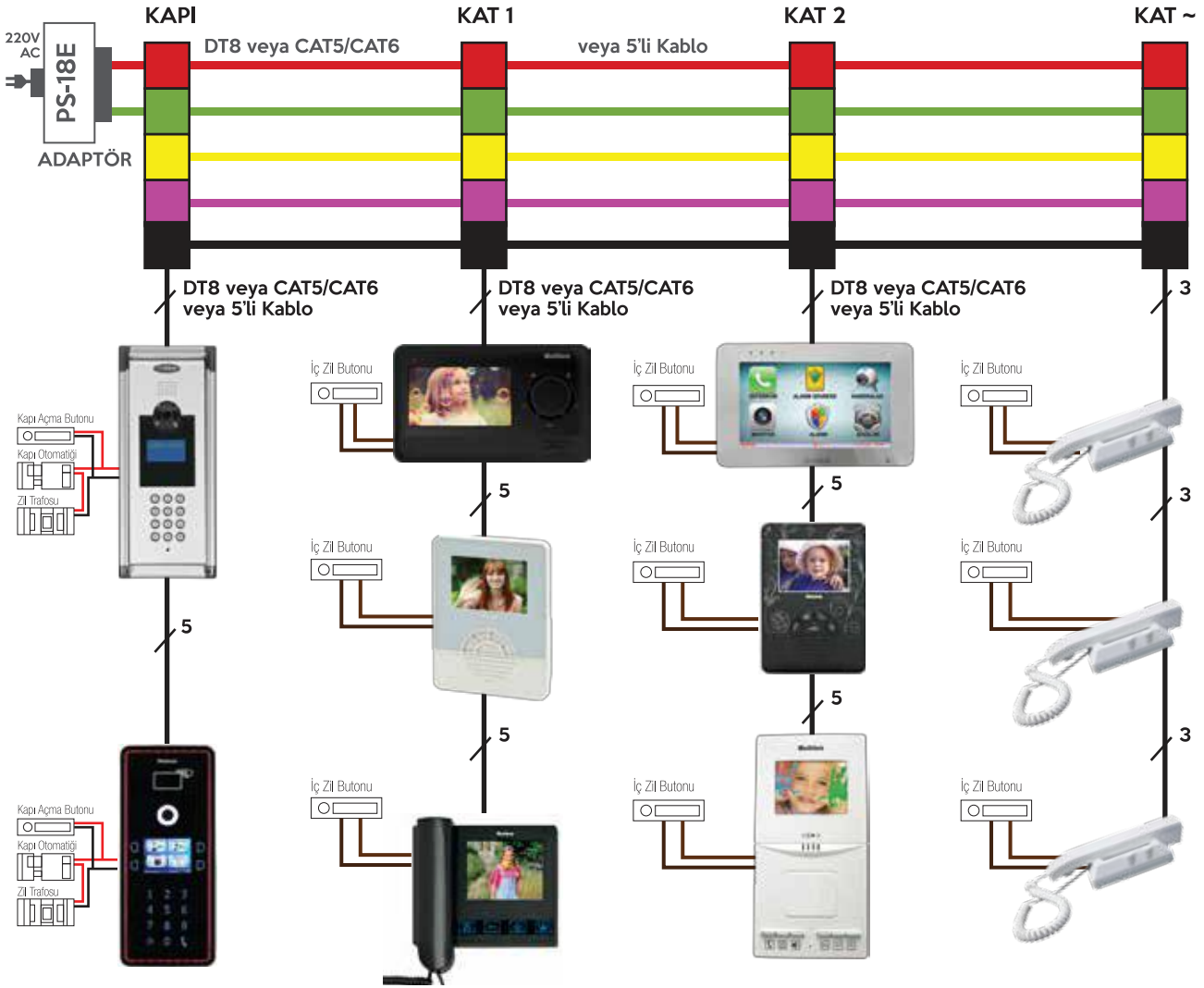

Standart özellikler:

- Kapı ile görüntülü konuşma
- Kapıcı ile konuşma
- Güvenlikle görüntülü konuşma
- Elektronik gizlilik
- Kapı otomatığı
- Kabloları rengi rengine bağlantı
- Kapı veya harici kamera seçme özelliği

Not: Yukarıdaki diyagramda;

- Kolon tipi tesisatta 1 adet MB-AMP-4+1 video kuvvetlendirici
- Buat tipi tesisatta her kata 1 adet MB-DIST video dağıtıcı kullanılır

Multibus Kablo

- 80 daireye kadar H03VH-H 2x1 mm² KPD-V 3X0.5 mm²
- 40 daireye kadar H03VH-H 2x1 mm² KPD-V 3X0.5 mm² veya CAT5/-CAT6 veya DT8

Sitelere Ek Özellikler (MB-160 Bağlantısı)

- İstenilen sayıda güvenlik, sosyal tesis telefonunu bağlama
- Blokların aynı anda güvenlikle konuşabilmesi
- Güvenliğin arayan blok ve daireyi görmesi ve kaydı
- Güvenlik, sosyal tesislerin daireleri arayabilmesi
- Dairelere 3 adet güvenlik ve 4 çevre kamerası aktarma
- Blok daireleri arasında güvenlik aktarmalı görüşme
- Blokların MB-160 santralına bir çift kablo ile bağlantısı





MULTİBUS DAİRE DİYAFONLARI

Cihaz	Model Adı	Sipariş Kodu	Açıklama	KDV Hariç Birim Fiyat (TL)
	MBT-70B	Beyaz 9G01 00 0020B	7" FULL DOKUNMATİK EKРАН ve HF Asansör çağırma (modül ile) Her daireye farklı şifre Daire kodlaması ekran üstünden	780.00
	MBT-70S	Siyah 9G 01 00 0020S		
	MBT-70B-ALARM	Beyaz 9G 01 01 0020B	ALARM VE AKILLI EV ÖZELLİKLERİ BERABER 8 Zon alarm ve akıllı ev özelliği Her cins, sınırsız sayıda dedektör bağlama Akıllı ev özelliği ile 4 cihazı kontrol etme Evdeyim, evde yokum senaryoları Alarmda güvenlik konsoluna bilgi gönderme Boyutlar: 204x127x21 mm	900.00
	MBT-70S-ALARM	Siyah 9G 01 01 0020S		
	MB41-BD	Beyaz Desenli 9G 01 00 0017	4.3" EKРАН, HF KONUŞMALI Dikey montaj 5 zil seçmeli Kapıcı güvenlik görüşmeli Çok kamera seçmeli Boyutlar: 130x190x30 mm	495.00
	MB41-B	Beyaz 9G 01 00 0002B		
	MB41-SD	Siyah Desenli 9G 01 00 0018		
	MB41-S	Siyah 9G 01 00 0002S		
	MB43-B	Beyaz 9G 01 00 0021B	4.3" EKРАН, HF KONUŞMALI Yatay montaj 5 zil seçmeli Kapıcı, güvenlik görüşmeli Çok kamera seçmeli 18 mm incelik Boyutlar: 183x110x18 mm	480.00
	MB43-S	Siyah 9G 01 00 0021S		
	MB40	9G 01 00 0019	4" EKРАН, HF KONUŞMALI Dikey montaj 5 zil seçmeli Kapıcı güvenlik görüşmeli Çok kamera seçmeli Boyutlar: 115x227x25 mm	400.00
	MBA-42	Beyaz 9G 01 00 0011B Siyah 9G 01 00 0011S	4.0" EKРАН, AHİZELİ KONUŞMALI 5 zil seçmeli, Ahizeli Kapıcı güvenlik görüşmeli Dokunmatik butonlu Çok kamera seçmeli Boyutlar: 185x154x20 mm	650.00
	MBA-40SB	9G 01 00 0005	4" SİYAH/BEYAZ EKРАН 5 zil seçmeli, Ahizeli Kapıcı güvenlik görüşmeli Çok kamera seçmeli Boyutlar: 207x220x50 mm	300.00
	MB-IF	9G 01 01 0002	SESLİ DİYAFON, AHİZELİ Kapıyı açar ve kapıcıyı arar Boyutlar: 90x210x40 mm	150.00
	MB-SES	9G 01 00 0014	SESLİ DİYAFON HF Kapıyı açar ve kapıcıyı arar Boyutlar: 120x90x15 mm	180.00
	MB-AS	9G 01 01 0003	ACİL ASANSÖR SETİ Asansör kabinine takılan, güvenlik veya kapıcıyı arayan set	250.00



MULTİBUS KAPI PANELLERİ

Cihaz	Model Adı	Model Kodu	Açıklama	KDV Hariç Birim Fiyat (TL)
 <p>MB-DYF40</p>  <p>MB-DYF40 ve Işıklı Çerçeve (IS-40)</p>	MB-DYF40	Beyaz 9G 02 02 0005 Siyah 9G 02 02 0006	4" EKRANLI DOKUNMATİK BUTONLU Renkli kamera Kolay kullanımlı tasarım RGB ışıklı led ile renk ayarlayabilme Su, toz sızdırmaz (IP65) Boyutlar: 141x369x14 mm (Duvar üstü) KARTLI (PROXİ) GEÇİŞ ÖZELLİĞİ DAHİL	1,680.00
	IS-40	Beyaz 7G 03 40 0007 Siyah 7G 03 40 0002	KAPI PANELİ IŞIKLI ÇERÇEVE 70 adet RGB LED renk ayarlayabilme	490.00
	IS-50	9G 05 21 0002	IŞIKLI ÇERÇEVE (Sıva üstü montaj için)	620.00
	ACI-30	9G 05 21 0003	ÇEVİRME APARATI IS-40 ışıklı çerçeve ile kullanılması tavsiye edilir	210.00
 <p>MB-11 DYF-K11</p>  <p>DYF-11 MB-10-ALI</p>	MB-11	9G 02 01 0002	JUMBO LCD EKRANLI, METAL TUŞ TAKIMLI, IŞIKLI Renkli kameralı İsim kayıt bulma özelliği Boyutlar: 140x363x10 mm (Duvar üstü) KARTLI (PROXİ) GEÇİŞ ÖZELLİĞİ DAHİL	1,550.00
	DYF-11	7G 03 10 0014	MB-11 DUVAR İÇİ KÖR KASA Sıva altı metal plaka	50.00
	DYF-K11	9G 02 01 0022	YAĞMURLUK Yağmurluk veya DYF-11 kör kasanın sadece biri kullanılır.	180.00
	MB11-CEV	9G 02 01 0011	ÇEVİRME APARATI MB11 için çevirme aparatı	240.00
	MB-10-ALI-B	7G 03 10 0009	DUVAR ÜSTÜ MONTAJ İÇİN 28x56 cm ışıklı alüminyum panel	790.00
	MB-10-ALI-K	7G 03 10 0010	DUVAR ÜSTÜ MONTAJ İÇİN 23,5x48,5 cm ışıklı alüminyum panel	670.00

KAPI PANELLERİ

Cihaz	Model Adı	Sipariş Kodu	Açıklama	KDV Hariç Birim Fiyat (TL)		
 <p>MB-10 DYF-K1 DYF-B MB-10-ALI</p>	MB-10	9G 02 01 0001	JUMBO LCD EKSPANLI, IŞIKLI telefon tuş takımlı, renkli kameralı, isim kayıt bulma özelliği Boyutlar: 137x365x18 mm (Duvar üstü)	1,100.00		
		9G 02 01 9999	KARTLI GEÇİŞ ÖZELLİKLİ PANEL	1,850.00		
	MB-09	9G 02 01 0010	KAMERASIZ KAPI PANELİ (sadece görüntüsüz görüşmeli)	1,000.00		
		9G 02 01 9998	KARTLI GEÇİŞ ÖZELLİKLİ PANEL	1,650.00		
	DYF-B	7G 03 10 0005	PLASTİK KASA Sıva altı plastik kasa	35.00		
	DYF-K1	7G 03 10 0004	YAĞMURLUK Yağmurluk veya plastik kasadan biri kullanılır.	175.00		
	DYF10-CEV	9G 02 01 0009	ÇEVİRME APARATI	210.00		
	MB-10-ALI-B	7G 03 10 0009	DUVAR ÜSTÜ MONTAJ 28x56 cm ışıklı alüminyum panel (Büyük)	790.00		
MB-10-ALI-K	7G 03 10 0010	DUVAR ÜSTÜ MONTAJ 23.5x48.5 cm ışıklı alüminyum panel (Küçük)	670.00			
 <p>MB-05 MB-05-XX MB-05-ISİM</p>	MB-05	9G 02 05 0000	ALÜMİNYUM METAL TUŞ TAKIMLI Işıklı, renkli kameralı Boyutlar: 120x330x20 mm (Sıva üstü)	1,050.00		
	MB-05-ISİM	9G 02 05 0003	İSİMLİK Daire isimliği	270.00		
	DYF-K5	7G 03 10 0007	YAĞMURLUK	150.00		
	DYF05-CEV	7G 03 10 0011	ÇEVİRME APARATI	150.00		
	MB-05-XX	MB-05 BUTONLU PANEL. Her bir buton için MB-05 fiyatına 75.00 TL ekleyiniz				
			Model	Daire Sayısı		
		9G 02 05 0012	MB-05-12	1-2	1,125.00	
		9G 02 05 0034	MB-05-34	3-4	1,200.00	
		9G 02 05 0056	MB-05-56	5-6	1,275.00	
		9G 02 05 0078	MB-05-78	7-8	1,350.00	
		9G 02 05 0910	MB-05-910	9-10	1,425.00	
		9G 02 05 0000+	9G 02 05 1112	MB-05-1112	11-12	1,500.00
		9G 02 05 0000+	9G 02 05 1314	MB-05-1314	13-14	1,575.00
		9G 02 05 0000+	9G 02 05 1516	MB-05-1516	15-16	1,650.00
	9G 02 05 0000+	9G 02 05 1718	MB-05-1718	17-18	1,725.00	
9G 02 05 0000+	9G 02 05 1920	MB-05-1920	19-20	1,800.00		
 <p>MB-03 MB-03-ISİM MB-03-XX</p>	MB-03	9G 02 03 0000	ALÜMİNYUM METAL TUŞ TAKIMLI (sadece ses için) Boyutlar: 120x260x20 mm (Sıva üstü)	600.00		
	MB-03-ISİM	7G 02 06 0001	İSİMLİK	160.00		
	DYF-K3	7G 03 10 0006	YAĞMURLUK	140.00		
	MB-03-XX	MB-03 BUTONLU PANEL. Her bir buton için MB-03 fiyatına 75.00 TL ekleyiniz				
			Model	Daire Sayısı		
		9G 02 03 0012	MB-03-12	1-2	675.00	
		9G 02 03 0034	MB-03-34	3-4	750.00	
		9G 02 03 0056	MB-03-56	5-6	825.00	
		9G 02 03 0078	MB-03-78	7-8	900.00	
		9G 02 03 0910	MB-03-910	9-10	975.00	
		9G 02 03 0000+	9G 02 03 1112	MB-03-1112	11-12	1,050.00
		9G 02 03 0000+	9G 02 03 1314	MB-03-1314	13-14	1,125.00
		9G 02 03 0000+	9G 02 03 1516	MB-03-1516	15-16	1,200.00
	9G 02 03 0000+	9G 02 03 1718	MB-03-1718	17-18	1,275.00	
	9G 02 03 0000+	9G 02 03 1920	MB-03-1920	19-20	1,350.00	

MULTİBUS KAPI PANELLERİ

Cihaz	Model Adı	Sipariş Kodu	Açıklama	KDV Hariç Birim Fiyat (TL)	
 <p>MB-04 XX</p>	MB-04 XX		ALÜMİNYUM, METAL ZİL BUTONLU Renkli, kameralı, zil butonlu, ışıklı. Her ilave çift buton için 75.00 TL ekleyiniz. Güvenlik bağlantısı yok, çoklu kapı bağlanmaz, kapıcı bağlanmaz. Not: MB-09M-PA iç kapı paneli (V tip) olarak kullanılan, villa set kapı panelidir.		
			Model	Daire Sayısı	
		7G 02 04 0001	MB-09M-PA	1	400.00
		9G 02 04 0012	MB-04-12	1-2	600.00
		9G 02 04 0034	MB-04-34	3-4	675.00
		9G 02 04 0056	MB-04-56	5-6	750.00
		9G 02 04 0078	MB-04-78	7-8	825.00
		9G 02 04 0910	MB-04-910	9-10	900.00
		9G 02 04 1112	MB-04-1112	11-12	975.00
		9G 02 04 1314	MB-04-1314	13-14	1,050.00
9G 02 04 1516	MB-04-1516	15-16	1,125.00		
9G 02 04 0012 +	9G 02 04 9997	MB-04-1718	17-18	1,200.00	
9G 02 04 0034 +	9G 02 04 1718	MB-04-1920	19-20	1,275.00	
 <p>MB-02 XX</p>	MB-02 XX		ALÜMİNYUM, METAL ZİL BUTONLU Sadece sesli, zil butonlu, ışıklı. Her ilave çift buton için 75.00 TL ekleyiniz. Güvenlik bağlantısı yok, çoklu kapı bağlanmaz, kapıcı bağlanmaz.		
			Model	Daire Sayısı	
		9G 02 02 0012	MB-02-12	1-2	430.00
		9G 02 02 0034	MB-02-34	3-4	505.00
		9G 02 02 0056	MB-02-56	5-6	580.00
		9G 02 02 0078	MB-02-78	7-8	655.00
9G 02 02 0910	MB-02-910	9-10	730.00		
KARTLI GEÇİŞ ÖZELLİĞİ (MB-DYF40 ve MB-11 Hariç, Bütün Kapı Panellerinde Geçerlidir)					
Kartlı Geçiş Özelliği	PROK-CİH	7G 05 01 0003	1000 Hafızalı/ Master kartlı proximity kart okuyucusu ilavesi (panel fiyatına ilave ediniz)	800.00	
Proximity Kart	PROK-K	7G 05 01 0004	Proximity Kart	11.00	
Proximity Anahtar	PROK-A	7G 05 01 0005	Proximity Anahtar	11.00	
Temassız Kart Özelliği	NFC	9G 03 00 0009	NFC, Paykart, Mifare	1,050.00	

MULTİBUS AKSESUARLAR

Cihaz	Model Adı	Model Kodu	Açıklama	KDV Hariç Birim Fiyat (TL)
	MB-AMP-4+1	9G 02 01 0006	Video yükseltici (5 kolona 1 adet)	150.00
	MB-DIST	9G 02 01 0003	Video dağıtıcı buat tipi (Her kata 1 adet)	65.00
	MC180-G	9G 03 00 0001	Güvenlik konsolu Büyük LCD ekranlı Arayan daireyi, blok numarasını gösterir 99 arama, 18 arama hafızası	300.00
	CMOS-DF500	2B 09 01 0014	Harici renkli güvenlik kamerası Gece görüşlü (PS12E 12 VDC Adaptör gerekir)	450.00
	PS-18E	7G 06 01 0003A	Güç kaynağı 60W 18 V SMPS adaptör (25 adet MB41/MB43 için 1 adet, 15 adet MBT-70 için 1 adet)	130.00
	RED18	7G 06 01 0013	Güç kaynağı 200W 18 V SMPS adaptör (75 adet MB41/MB43 veya 45 adet MBT-70'e bir adet kullanılır.)	480.00
	FS-4201SR	9G 03 00 0002	Pasif video iletici (alma/gönderme aynı tip) (2 adet) İki adet FS-4201SR arasındaki UTP kablo mesafesi azami 400 m olabilir.	75.00
	FS4401R	9G 03 00 0003	Aktif video iletici (alma) (1 giriş - 2 çıkışlı) FS-4401SR ve FS-4401R arasındaki UTP kablo mesafesi azami 700 m olabilir.	230.00
	FS4401S	9G 03 00 0004	Aktif video iletici (gönderme) (1 giriş - 1 çıkışlı) FS-4401S ve FS-4401R arasındaki UTP kablo mesafesi azami 1200 m olabilir.	230.00
	ŞİFREMATİK 250	8H 04 01 0008	Kapı açmak için 250 adet şifre kaydedilen tuş takımı	325.00
	MON-DUV	Beyaz 9G 02 01 0019 Siyah 9G 02 01 0018	DUVAR KAPAMA PLAKASI Duvar boşluğu kapama plakası (220x220x3 mm)	30.00
	V-ISO	2B 04 05 0002	Video Isolatör (Blok başına 1 adet x harici kamera)	225.00

PAKET FİYATLAR HAKKINDA NOTLAR

Paket fiyatları tek binaya göre hesaplanmıştır. Paket fiyatlara sadece monitör, besleme ünitesi ve zil paneli dahildir. Paket fiyatlarına kablo ve diğer sistem parçaları dahil edilmemiştir.

Varsa kapıcı bir daire monitörü fiyatındadır ve cihazı farklılık göstermez. Sisteme (dikey kolon) kablolması için 1 adet MB-AMP-4+1 video dağıtım yükseltici ilave edilmelidir.

Sistemin yatay kablolması durumunda her kata 1 adet MB-DIST ilave edilmelidir. Güvenlik için sadece bir adet MC-180-G konsolu ilave edilir ve fiyatı 300.00 TL'dir. Birden fazla güvenlik varsa sisteme MB160/MB300 bağlantı santrali verilir.

Multibus sisteminde güç kaynağı olarak 25MB41/MB43 daireye kadar 1 adet PS18E, 50 daireye kadar 2 adet PS-18E ve daha yukarı için RED18 kullanılır. Aynı bir sisteme farklı monitör tipleri bağlanabilir. İstenen sayıda monitör, sesli cihaz birbirine paralel bağlanır. Aynı sisteme istenirse görüntüsüz cihazlar da bağlanabilir.

MULTİBUS PAKET TL FİYAT LİSTESİ (TL, KDV hariç)

Daire Sayısı	Görüntülü: 4.3" Renkli			Görüntülü: 4" Renkli			Görüntülü: 4.3" Renkli			Görüntülü: 4" Renkli			Görüntülü: 7" Renkli Dokunmatik			Sesli		
	MB-DYF+0	MB11	MB-10	MB-DYF+0	MB11	MB-10	MB-DYF+0	MB11	MB-10	MB-DYF+0	MB11	MB-10	MB-DYF+0	MB11	MB-10	MB-DYF+0	MB11	MB-10
1	2.290,00	2.160,00	1.710,00	2.460,00	2.330,00	1.880,00	2.305,00	2.175,00	1.725,00	2.260,00	2.130,00	1.680,00	2.570,00	2.440,00	1.990,00	710,00	1.040,00	
2	2.770,00	2.640,00	2.190,00	3.110,00	2.980,00	2.530,00	2.800,00	2.670,00	2.220,00	2.710,00	2.580,00	2.130,00	3.330,00	3.200,00	2.750,00	860,00	1.190,00	
3	3.250,00	3.120,00	2.670,00	3.760,00	3.630,00	3.180,00	3.295,00	3.165,00	2.715,00	3.160,00	3.030,00	2.580,00	4.090,00	3.960,00	3.510,00	1.085,00	1.340,00	
4	3.730,00	3.600,00	3.150,00	4.410,00	4.280,00	3.830,00	3.790,00	3.660,00	3.210,00	3.610,00	3.480,00	3.030,00	4.850,00	4.720,00	4.270,00	1.235,00	1.490,00	
5	4.210,00	4.080,00	3.630,00	5.060,00	4.930,00	4.480,00	4.285,00	4.155,00	3.705,00	4.060,00	3.930,00	3.480,00	5.610,00	5.480,00	5.030,00	1.460,00	1.640,00	
6	4.690,00	4.560,00	4.110,00	5.710,00	5.580,00	5.130,00	4.780,00	4.650,00	4.200,00	4.510,00	4.380,00	3.930,00	6.370,00	6.240,00	5.790,00	1.610,00	1.790,00	
7	5.170,00	5.040,00	4.590,00	6.360,00	6.230,00	5.780,00	5.275,00	5.145,00	4.695,00	4.960,00	4.830,00	4.380,00	7.130,00	7.000,00	6.550,00	1.835,00	1.940,00	
8	5.650,00	5.520,00	5.070,00	7.010,00	6.880,00	6.430,00	5.770,00	5.640,00	5.190,00	5.410,00	5.280,00	4.830,00	7.890,00	7.760,00	7.310,00	1.985,00	2.090,00	
9	6.130,00	6.000,00	5.550,00	7.660,00	7.530,00	7.080,00	6.265,00	6.135,00	5.685,00	5.860,00	5.730,00	5.280,00	8.650,00	8.520,00	8.070,00	2.210,00	2.240,00	
10	6.610,00	6.480,00	6.030,00	8.310,00	8.180,00	7.730,00	6.760,00	6.630,00	6.180,00	6.310,00	6.180,00	5.730,00	9.410,00	9.280,00	8.830,00	2.360,00	2.390,00	
11	7.090,00	6.960,00	6.510,00	8.960,00	8.830,00	8.380,00	7.255,00	7.125,00	6.675,00	6.760,00	6.630,00	6.180,00	10.170,00	10.040,00	9.590,00	2.585,00	2.540,00	
12	7.570,00	7.440,00	6.990,00	9.610,00	9.480,00	9.030,00	7.750,00	7.620,00	7.170,00	7.210,00	7.080,00	6.630,00	10.930,00	10.800,00	10.350,00	2.735,00	2.690,00	
13	8.050,00	7.920,00	7.470,00	10.260,00	10.130,00	9.680,00	8.245,00	8.115,00	7.665,00	7.660,00	7.530,00	7.080,00	11.690,00	11.560,00	11.110,00	2.960,00	2.840,00	
14	8.530,00	8.400,00	7.950,00	10.910,00	10.780,00	10.330,00	8.740,00	8.610,00	8.160,00	8.110,00	7.980,00	7.530,00	12.450,00	12.320,00	11.870,00	3.110,00	2.990,00	
15	9.010,00	8.880,00	8.430,00	11.560,00	11.430,00	10.980,00	9.235,00	9.105,00	8.655,00	8.560,00	8.430,00	7.980,00	13.210,00	13.080,00	12.630,00	3.335,00	3.140,00	
16	9.490,00	9.360,00	8.910,00	12.210,00	12.080,00	11.630,00	9.730,00	9.600,00	9.150,00	9.010,00	8.880,00	8.430,00	14.100,00	13.970,00	13.520,00	3.485,00	3.290,00	
17	9.970,00	9.840,00	9.390,00	12.860,00	12.730,00	12.280,00	10.225,00	10.095,00	9.645,00	9.460,00	9.330,00	8.880,00	14.860,00	14.730,00	14.280,00	3.710,00	3.440,00	
18	10.450,00	10.320,00	9.870,00	13.510,00	13.380,00	12.930,00	10.720,00	10.590,00	10.140,00	9.910,00	9.780,00	9.330,00	15.620,00	15.490,00	15.040,00	3.860,00	3.590,00	
19	10.930,00	10.800,00	10.350,00	14.160,00	14.030,00	13.580,00	11.215,00	11.085,00	10.635,00	10.360,00	10.230,00	9.780,00	16.380,00	16.250,00	15.800,00	4.085,00	3.740,00	
20	11.410,00	11.280,00	10.830,00	14.810,00	14.680,00	14.230,00	11.710,00	11.580,00	11.130,00	10.810,00	10.680,00	10.230,00	17.140,00	17.010,00	16.560,00	4.235,00	3.890,00	
21	11.890,00	11.760,00	11.310,00	15.460,00	15.330,00	14.880,00	12.205,00	12.075,00	11.625,00	11.260,00	11.130,00	10.680,00	17.900,00	17.770,00	17.320,00	4.460,00	4.040,00	
22	12.370,00	12.240,00	11.790,00	16.110,00	15.980,00	15.530,00	12.700,00	12.570,00	12.120,00	11.710,00	11.580,00	11.130,00	18.660,00	18.530,00	18.080,00	4.610,00	4.190,00	
23	12.850,00	12.720,00	12.270,00	16.760,00	16.630,00	16.180,00	13.195,00	13.065,00	12.615,00	12.160,00	12.030,00	11.580,00	19.420,00	19.290,00	18.840,00	4.835,00	4.340,00	
24	13.330,00	13.200,00	12.750,00	17.410,00	17.280,00	16.830,00	13.690,00	13.560,00	13.110,00	12.610,00	12.480,00	12.030,00	20.180,00	20.050,00	19.600,00	4.985,00	4.490,00	
25	13.810,00	13.680,00	13.230,00	18.060,00	17.930,00	17.480,00	14.185,00	14.055,00	13.605,00	13.060,00	12.930,00	12.480,00	20.940,00	20.810,00	20.360,00	5.210,00	4.640,00	
26	14.420,00	14.290,00	13.840,00	18.840,00	18.710,00	18.260,00	14.810,00	14.680,00	14.230,00	13.640,00	13.510,00	13.060,00	21.700,00	21.570,00	21.120,00	5.490,00	4.920,00	
27	14.900,00	14.770,00	14.320,00	19.490,00	19.360,00	18.910,00	15.305,00	15.175,00	14.725,00	14.090,00	13.960,00	13.510,00	22.460,00	22.330,00	21.880,00	5.715,00	5.070,00	
28	15.380,00	15.250,00	14.800,00	20.140,00	20.010,00	19.560,00	15.800,00	15.670,00	15.220,00	14.540,00	14.410,00	13.960,00	23.220,00	23.090,00	22.640,00	5.865,00	5.220,00	
29	15.860,00	15.730,00	15.280,00	20.790,00	20.660,00	20.210,00	16.295,00	16.165,00	15.715,00	14.990,00	14.860,00	14.410,00	23.980,00	23.850,00	23.400,00	6.090,00	5.370,00	
30	16.340,00	16.210,00	15.760,00	21.440,00	21.310,00	20.860,00	16.790,00	16.660,00	16.210,00	15.440,00	15.310,00	14.860,00	24.740,00	24.610,00	24.160,00	6.240,00	5.520,00	

MULTİBUS ÇOKLU GÜVENLİK KONUŞMA SİSTEMİ ÖZELLİKLERİ

SİSTEM GEREKSİNİMLERİ:

Birden fazla güvenliği, sosyal tesisleri bulunan bir siteye standart BUS SİSTEM'i kurulursa, kullanıcılar çok sıkıntılarla karşılaşır ve istedikleri performansı elde edemezler.

Multibus gibi, BUS SİSTEM'lerinin kurulduğu bir sitede, birden fazla güvenlik ve sosyal tesis varsa, blokların birbirine santral sistemi ile bağlanması gerekir.

Sıkıntılar özetle;

- Bütün daireler sadece tek bir güvenliğe bağlanabilir, ikinci bir güvenliği veya sosyal tesisleri arayamaz.
- Bir daire güvenlikle konuşurken başka hiçbir daire güvenliğe bağlanamaz, sistem blokedir.
- Güvenlik bir daireyi aradığında, diğer dairelerin hiç biri başka bir güvenliğe bağlanamaz, sistem bloke olur.

Toplayıcı santralla birbirine bağlanan Multibus Sistemi'nin özellikleri aşağıda verilmektedir.

- Daireler tayin edilen güvenlikle bir butona basarak konuşabilir.
- Her bir blok, bir anda bir güvenlik ile konuşabilir.
- Bir güvenliğe birden fazla telefon takılabilir, güvenlik birisi ile konuşurken başka bloklar ararsa yanındaki diğer telefonlar çalar. Güvenliğin kendisi veya yardımcısı diğer aramaya cevap verebilir.
- Daireler güvenlik aktarmalı olarak sosyal tesislere ve diğer güvenliklerle konuşabilir.
- Güvenlikler ve sosyal tesisler birbiri ile sınırsız görüşebilir.
- Bir bloktaki bir daire başka bir bloktaki daire ile güvenlik aktarmalı olarak görüşebilir.
- Güvenlik veya sosyal tesisler istediği bloktaki bir daireyi doğrudan numarasını çevirerek arayabilir.

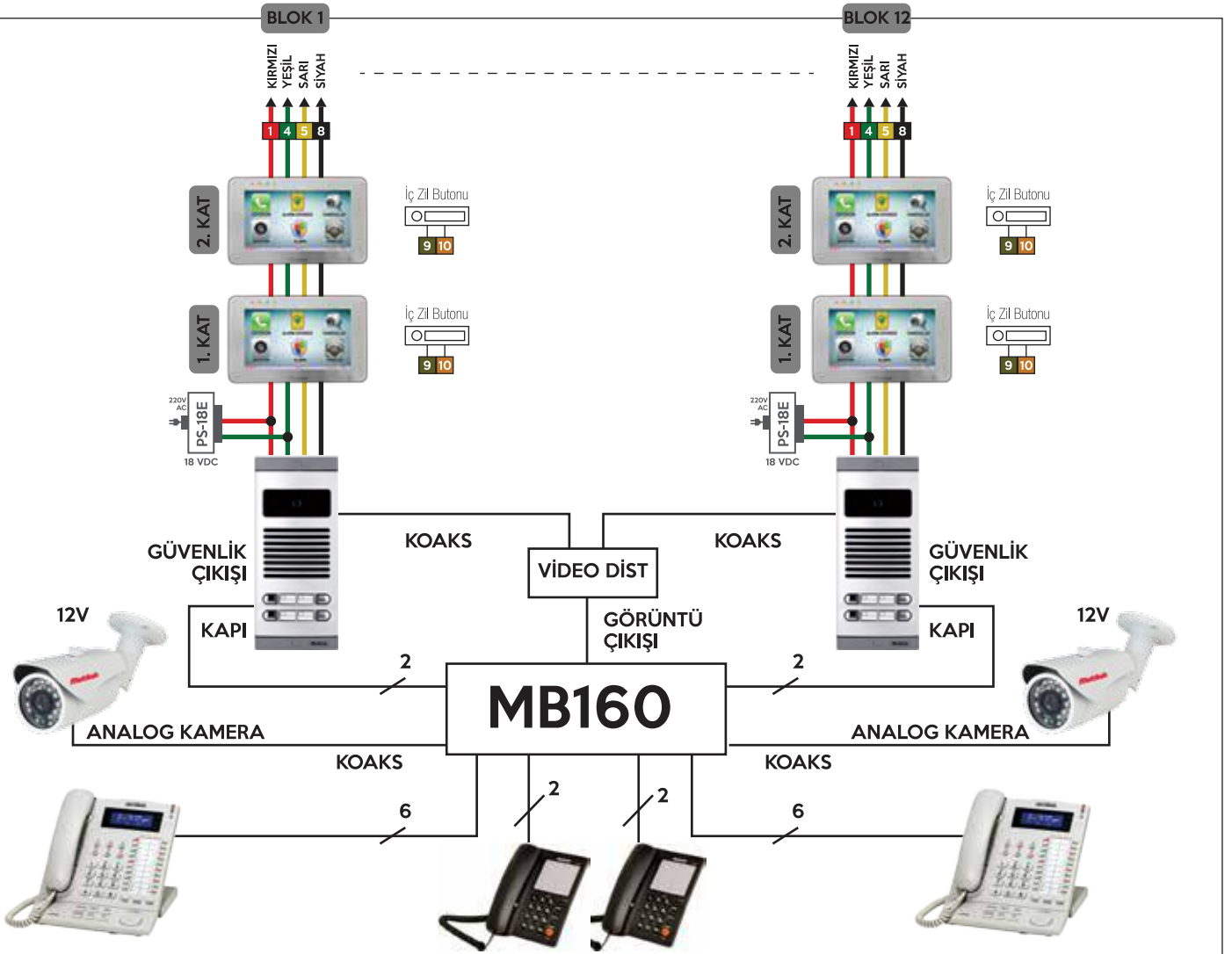

MB-160 BAĞLANTI SANTRALLARI FİYAT LİSTESİ

Model Adı	Sipariş Kodu	Açıklama	KDV Hariç Birim Fiyat (TL)
MB-160-616	7G 00 01 0002	6 Blokluk Sistem	2,160.00
MB-160-1216	-	12 Blokluk Sistem	2,820.00
MB-300-2816	-	28 Blokluk Sistem	8,736.00

SİTE ÖZELLİĞİ (Çoklu Güvenlik, Sosyal Tesis, Kamera Bağlantı Aksesuarları)





APT-160-KAMERA 2-3	7G 03 00 0003	3 Güvenlik kamerası ayrıma modülü	170.00
KTS 500	6F 02 00 0018B	Güvenlik resepsiyon telefonu	565.00

RENKLİ GÖRÜNTÜLÜ VILLASET SİSTEMLERİ

Villaset'ler bir kapı paneli bir daire monitörü ve bir adaptörden meydana gelir.

Kapı paneli ve daire monitörü birbirine 4x0.25 mm kablo ile bağlanır. (İki kablo besleme adaptörüne bağlanır) İstenirse 1 villaset'e ilave 3 adet daire monitörü bağlanabilir.(Toplam 4 monitör) Kapı paneli arandığında 4 monitör aynı anda çalar.

İstenirse villaset'e KSU-01 kamera seçme ünitesi bağlayarak sisteme 4 adet kapı paneli bağlamak mümkündür. Her bir kapı panelinden yapılan aramada tüm daire monitörleri çalar.

Cihaz	Model Adı	Sipariş Kodu	Açıklama	KDV Hariç Birim Fiyat (TL)
	RL-B43M	7G 06 02 0017	Renkli, görüntülü, handsfree villaset 4.3" TFT LCD ekran, dokunmatik tuşlar (Adaptör dahil set fiyatı)	860.00
	RL-B43M-M	7G 06 02 0019	Ek renkli monitör	680.00
	RL-B43M-P	7G 06 02 0021	Ek renkli kapı paneli	280.00
	RL-B17M	7G 06 02 0018	Renkli, görüntülü, handsfree villaset 7" TFT LCD ekran, dokunmatik tuşlar (Adaptör dahil set fiyatı)	1,000.00
	RL-B17M-M	7G 06 02 0020	Ek renkli monitör	750.00
	RL-B17M-P	7G 06 02 0021	Ek renkli kapı paneli	280.00
	KSU-01	7G 04 00 0004	Kamera seçme ünitesi (12V adaptör gerektirir.)	350.00
	PS-12E	7G 06 01 0008	12 V DC adaptör	130.00
	VİL-ÇEV	7G 06 02 0010	Panel kamera çevirme aparatı	80.00

Multitek®



APT160
İTERKOM SİSTEMİ
FİYAT LİSTESİ

APT160 SERİSİ APARTMAN veya SİTE İTERKOM SİSTEMİ FİYAT LİSTESİ

- Bütün daireler kapı ile, birbiri ile, varsa güvenlik ve tesisler ile konuşabilir.
- Sistem istenen sayıda blok ve daireye kadar büyütülebilir. Kabloaması çok basit ve ekonomik, güvenilirliği çok yüksek bir sistemdir.
- Her monitöre bir çift video kablo (ortak), bir çift enerji kablo (ortak), bir çift ses kablosu gerekir. Video sinyal dağıtımı için koaksiyel veya 2x0.5 mm kablo kullanılır. Video dağıtımında 4 daireye bir adet MB-DIST (buat tipi) veya V-DIST-4+1 (pano tipi) VİDEO DAĞITICI kullanılır.
- Renkli sistemlerde daire monitörü değişir, diğer cihazlar aynı kalır.
- Sesli sistemlerde kapı paneli kamerasız, daire cihazı olarak da interkom telefonu seçilir.
- Monitörler yerine interkom telefonu takmak mümkündür.

PROJELENDİRME ve FİYATLANDIRMA İÇİN LÜTFEN SATIŞ TEMSİLCİMİZİ ARAYINIZ.







- APT 160 Apartman İterkom Sistemleri; Apartman Santrali, Şube, Kapı Paneli, PS-18E VE PS-12E enerji kaynağı olmak üzere BEŞ CİHAZDAN OLUŞMAKTADIR.

Cihaz	Sistem Modeli	Daire Sayısı	APT 160 "0" Harici Fiyatı (TL)	APT 160 "6" Harici Fiyatı (TL)
	APT160/16	1-15 Daire arası	1,300.00	1,800.00
	APT160/24	16-23 Daire arası	1,660.00	2,160.00
	APT160/32	24-31 Daire arası	1,850.00	2,350.00
	APT160/40	32-39 Daire arası	2,210.00	2,710.00
	APT160/48	40-47 Daire arası	2,400.00	2,900.00
	APT160/56	48-55 Daire arası	2,760.00	3,260.00
	APT160/64	56-63 Daire arası	2,950.00	3,450.00
	APT160/72	64-71 Daire arası	3,310.00	3,810.00
	APT160/80	72-79 Daire arası	3,500.00	4,000.00
	APT160/88	80-87 Daire arası	3,860.00	4,360.00
	APT160/96	88-95 Daire arası	4,050.00	4,550.00
	APT160/104	96-103 Daire arası	4,410.00	4,910.00
	APT160/112	104-111 Daire arası	4,600.00	5,100.00
	APT160/120	112-119 Daire arası	4,960.00	5,460.00
	APT160/128	120-127 Daire arası	5,150.00	5,650.00
	APT160/136	128-135 Daire arası	5,510.00	6,010.00
	APT160/144	136-143 Daire arası	5,700.00	6,200.00
APT160/152	144-151 Daire arası	6,060.00	6,560.00	
APT160/160	152-159 Daire arası	6,250.00	6,750.00	
APT160/176	160-175 Daire arası	6,610.00	7,110.00	

İTERKOM SİSTEM AKSESUARLARI

Model	Model Cinsi	KDV Hariç Birim Fiyat (TL)
MB-DIST	Video dağıtıcı (1 giriş+4 daire) buat tipi tesisat (monitör ve son kat 75R ile sonlanmalı)	55.00
V-DIST-4+1	Video dağıtıcı (1 giriş+4 daire+1 çıkış) pano tipi tesisat (75R ile sonlandırma yapılmaz)	125.00
V-ISO	Video izolator (her biri harici kamera için blok başına 1 adet)	200.00
RED 18	SMPS Enerji kaynağı 18V/11A (50 görüntülü telefona kadar 1 adet kullanılır)	400.00
PS-18E	SMPS Enerji kaynağı 18V/3A (10 görüntülü telefona 1 adet kullanılır)	110.00
PS-12E	Kapı paneli adaptörü 12V/4A	110.00
APT160 Blok 2-5	APT160 Kapı/blok seçme modülü (2 ila 5 kapılı bloklu siteler için)	275.00
APT 160 Kamera 2-3	APT160 iki/üç kamera ayırma modülü	140.00
APT 160 8	APT160 sekiz kamera ayırma modülü	345.00
KTS500	Güvenlik konsolu	470.00
CMOS-DF500	Harici renkli kamera (PS-12E adaptör gerekir) (Gece görüşlü)	375.00
MS21	Standart telefon	72.00
BKUTU	DYF10 panel bağlantı kutusu (DYF10 ve konsol beraber kullanıldığında gereklidir)	35.00
MON-DUV	Duvar boşluğu kapama plakası (siyah/beyaz) (220x220x3 mm)	25.00
SİTE-APT160	Site güvenlik programı (fiyata SERI-USB Dongle dahildir)	1,380.00







APT160 DAİRE CİHAZLARI

Cihaz	Model Adı	Açıklama	KDV Hariç Birim Fiyat (TL)
	TC70	Dokunmatik ekranlı, dokunmatik tuşlu renkli görüntülü 7" TFT LCD, çok zilli, ahizeli, handsfree, siva üstü.	690.00
	ALARM-TC70	Alarm modülü (kablolu) (Kablosuz kumanda özelliği için 100.00 TL ilave ediniz.)	210.00
	VMEMORY-TC70	Görüntü kayıt özelliği (8GB SD kart dahil)	210.00
	TC40	Dokunmatik ekranlı, dokunmatik tuşlu, renkli görüntülü, 4" TFT LCD, çok zilli, ahizeli, siva üstü	540.00
	ALARM-TC40	Alarm modülü (kablolu) (Kablosuz kumanda özelliği için 100.00 TL ilave ediniz.)	210.00
	M70	Tuşlu, renkli görüntülü, 7" TFT LCD, 3 zilli, handsfree, siva üstü	610.00
	V-MEMORY-M70	Görüntülü kayıt modülü (250 resim kayıt)	160.00
	ALARM-M70	Alarm modülü (kablolu) (Kablosuz kumanda özelliği için 100.00 TL ilave ediniz.)	85.00
	M40	Tuşlu, renkli görüntülü, 4" Dijital TFT LCD, 3 zilli, handsfree, siva üstü	400.00
	ALARM-M40	Alarm modülü	105.00
	M43	Dokunmatik tuşlu, renkli görüntülü, 4,3" TFT, handsfree, siva üstü	420.00
	MD30-I MD50-I	MD30 interkom telefon MD50 interkom telefon Çift zilli siva üstü	60.00
	DUVAR-Y DUVAR-50	Duvara tutturma plastiği	7.00



APT160 KAPI PANELLERİ (KAMERASIZ)

Cihaz	Model Adı	Açıklama	KDV Hariç Birim Fiyat (TL)
	DYF03	Işıklı telefon tuş takımı	500.00
	DYF03-iSiM	Işıklı isimlik	135.00
	DYF-K3	Yağmurluk	120.00



APT160 KAPI PANELLERİ (KAMERASIZ)

Cihaz	Model Adı	Açıklama	KDV Hariç Birim Fiyat (TL)
 <p>DYF-09</p>  <p>DYF-09 +(DYF-K1)</p>  <p>MB-10-ALI</p>  <p>DYF-B</p>	DYF09	Işıklı telefon, tuş takımlı, jumbo LCD ekran, isim bulma özelliği	830.00
	DYF-B	Sıva altı plastik kasa	30.00
	DYF-K1	Yağmurluk (Not paneli monte ederken DYF-B veya DYF-K1'den sadece birisi gereklidir)	145.00
	DYF10-CEV	DYF09/DYF10 çevirme aparatı	175.00
	MB-10-ALI-B	28x56 Duvar üstü montaj ışıklı alüminyum panel (büyük)	660.00
	MB-10-ALI-K	23.5x48.5 Duvar üstü montaj ışıklı alüminyum panel (küçük)	560.00
 <p>DYF02 XX</p>	DYF02 XX	Zil butonlu ışıklı Her çift buton için DYF02 fiyatına 60.00 TL ekleyiniz	
	DYF02 12	1-2 Daire	360.00
	DYF02 34	3-4 Daire	420.00
	DYF02 56	5-6 Daire	480.00
	DYF02 78	7-8 Daire	540.00
	DYF02 910	9-10 Daire	600.00
	DYF02 1112	11-12 Daire	660.00
	DYF02 1314	13-14 Daire	720.00
	DYF02 1516	15-16 Daire	780.00
	DYF02 1718	17-18 Daire	840.00
	DYF02 1920	19-20 Daire	900.00
 <p>DYF03</p>  <p>DYF03 XX</p>	DYF03 XX	Işıklı, telefon tuş takımlı, zil butonu Her çift buton için DYF03 fiyatına 60.00 TL ekleyiniz	
	DYF03 12	1-2 Daire	560.00
	DYF03 34	3-4 Daire	620.00
	DYF03 56	5-6 Daire	680.00
	DYF03 78	7-8 Daire	740.00
	DYF03 910	9-10 Daire	800.00
	DYF03 1112	11-12 Daire	860.00
	DYF03 1314	13-14 Daire	920.00
	DYF03 1516	15-16 Daire	980.00
	DYF03 1718	17-18 Daire	1,040.00
	DYF03 1920	19-20 Daire	1,100.00
	DYF03 2122	21-22 Daire	1,160.00
	DYF03 2324	23-24 Daire	1,220.00
	DYF03 2526	25-26 Daire	1,280.00
	DYF03 2728	27-28 Daire	1,340.00
	DYF03 2930	29-30 Daire	1,400.00
	DYF03 3132	31-32 Daire	1,460.00
	DYF03 3334	33-34 Daire	1,520.00
	DYF03 3536	35-36 Daire	1,580.00
	DYF03 3738	37-38 Daire	1,640.00
	DYF03 3940	39-40 Daire	1,700.00

APT160 KAMERALI KAPI PANELLERİ (TÜM KAPI PANELLERİ RENKLİ KAMERALIDIR)

Cihaz	Model Adı	Açıklama	KDV Hariç Birim Fiyat (TL)
 <p>DYF40 DYF40 ve Işıklı Çerçeve (IS-40)</p>	DYF40	Renkli kamera, 4" LCD ekran, GUI tasarım, dokunmatik buton, RGB ışıklı LED, su sızdırmaz	1,400.00
	PROK-40	Kartlı geçiş özelliği	DAHİL
	IS-40	Işıklı çerçeve (70 adet RGB LED)	410.00
	IS-50	Işıklı çerçeve (Sıva üstü montaj için)	510.00
	ACI-30	Çevirme aparatı	175.00
 <p>DYF10 DYF-B DYF-K1</p> <p>DYF10-CEV MB10-ALI-B MB10-ALI-K</p>	DYF10	Renkli kameralı, ışıklı tuş takımlı, jumbo LCD ekran, isim kayıt ve bulma özelliği	920.00
	DYF-B	Sıva altı plastik kasa	30.00
	DYF-K1	Yağmurluk (Not paneli monte ederken DYF-B veya DYF-K1'den sadece birisi geçerlidir.)	145.00
	DYF10-CEV	DYF09/DYF10 çevirme aparatı	175.00
	MB10-ALI-B	28x56 Duvar üstü montaj ışıklı alüminyum panel (büyük)	660.00
	MB10-ALI-K	23.5x48.5 Duvar üstü montaj ışıklı alüminyum panel (küçük)	560.00
 <p>DYF05 DYF05-ISİM</p> <p>DYF-K5 DYF05-CEV</p>	DYF05	Renkli kameralı, ışıklı, telefon tuş takımlı	875.00
	DYF05-ISİM	İsimlik- ışıklı	225.00
	DYF-K5	Yağmurluk	125.00
	DYF05-CEV	DYF05 çevirme aparatı	125.00

APT160 KAMERALI KAPI PANELLERİ (TÜM KAPI PANELLERİ RENKLİ KAMERALIDIR)

Cihaz	Model Adı	Açıklama	KDV Hariç Birim Fiyat (TL)
 <p>DYF04 XX</p>	DYF04 XX	Renkli kameralı, zil butonlu DYF02 fiyatına 60.00 TL ekleyiniz	
	RL-09M-PA	1 Daire	330.00
	DYF04 12	1-2 Daire	500.00
	DYF04 34	3-4 Daire	560.00
	DYF04 56	5-6 Daire	620.00
	DYF04 78	7-8 Daire	680.00
	DYF04 910	9-10 Daire	740.00
	DYF04 1112	11-12 Daire	800.00
	DYF04 1314	13-14 Daire	860.00
	DYF04 1516	15-16 Daire	920.00
	DYF04 1718	17-18 Daire	980.00
	DYF04 1920	19-20 Daire	1,040.00
 <p>DYF05 XX</p>	DYF05 XX	Renkli kameralı, ışıklı, telefon tuş takımlı zil butonlu DYF05 fiyatına 60.00 TL ekleyiniz	
	DYF05 12	1-2 Daire	930.00
	DYF05 34	3-4 Daire	990.00
	DYF05 56	5-6 Daire	1,050.00
	DYF05 78	7-8 Daire	1,110.00
	DYF05 910	9-10 Daire	1,170.00
	DYF05 1112	11-12 Daire	1,230.00
	DYF05 1314	13-14 Daire	1,290.00
	DYF05 1516	15-16 Daire	1,350.00
	DYF05 1718	17-18 Daire	1,410.00
	DYF05 1920	19-20 Daire	1,470.00
	DYF05 2122	21-22 Daire	1,530.00
	DYF05 2324	23-24 Daire	1,590.00
	DYF05 2526	25-26 Daire	1,650.00
	DYF05 2728	27-28 Daire	1,710.00
	DYF05 2930	29-30 Daire	1,770.00
	DYF05 3132	31-32 Daire	1,830.00
	DYF05 3334	33-34 Daire	1,890.00
	DYF05 3536	35-36 Daire	1,950.00
	DYF05 3738	37-38 Daire	2,010.00
DYF05 3940	39-40 Daire	2,070.00	

KARTLI GEÇİŞ ÖZELLİĞİ (DYF40 HARIÇ BÜTÜN KAPI PANELLERİNDE GEÇERLİDİR.)

Model Adı	Açıklama	KDV Hariç Birim Fiyat (TL)
PROK-CIH	Kartlı geçiş özelliği(1000 Hafızalı / master kartlı proximity kart okuyucusu ilavesi) Panel fiyatına ilave ediniz)	670.00
PROK-K	PROXIMITY kart	10.00
PROK-A	PROXIMITY anahtar	10.00
NFC	Temassız kart özelliği (NFC, paykart, mifare)	875.00

APT160 SERİSİ PAKET MALZEME FİYATLARI (TL, KDV hariç) (V-DIST- 4+1 Video Dağıtıcılı)

DAİRE SAYISI	Renkli M43 Monitör		Renkli M70 Monitör		Renkli M40 Monitör		Renkli TC70 Monitör		Renkli TC40 Monitör		Sadece Sesli Görüntüsüz	
	Tuş Takımı (DYF10)	Tuş Takımı ve Zil Butonlu	Tuş Takımı (DYF10)	Tuş Takımı ve Zil Butonlu	Tuş Takımı (DYF10)	Tuş Takımı ve Zil Butonlu	Tuş Takımı (DYF10)	Tuş Takımı ve Zil Butonlu	Tuş Takımı (DYF10)	Tuş Takımı ve Zil Butonlu	Tuş Takımı (DYF10)	Tuş Takımı ve Zil Butonlu
1. Daire	2.985,00	2.995,00	3.175,00	3.185,00	3.055,00	3.065,00	3.255,00	3.265,00	3.105,00	3.115,00	2.105,00	2.030,00
2. Daire	3.405,00	3.415,00	3.785,00	3.795,00	3.545,00	3.555,00	3.945,00	3.955,00	3.645,00	3.655,00	2.165,00	2.090,00
3. Daire	3.825,00	3.895,00	4.395,00	4.465,00	4.035,00	4.105,00	4.635,00	4.705,00	4.185,00	4.255,00	2.225,00	2.210,00
4. Daire	4.245,00	4.315,00	5.005,00	5.075,00	4.525,00	4.595,00	5.325,00	5.395,00	4.725,00	4.795,00	2.285,00	2.270,00
5. Daire	4.790,00	4.920,00	5.740,00	5.870,00	5.140,00	5.270,00	6.140,00	6.270,00	5.390,00	5.520,00	2.345,00	2.390,00
6. Daire	5.210,00	5.340,00	6.350,00	6.480,00	5.630,00	5.760,00	6.830,00	6.960,00	5.930,00	6.060,00	2.405,00	2.450,00
7. Daire	5.630,00	5.820,00	6.960,00	7.150,00	6.120,00	6.310,00	7.520,00	7.710,00	6.470,00	6.660,00	2.465,00	2.570,00
8. Daire	6.050,00	6.240,00	7.570,00	7.760,00	6.610,00	6.800,00	8.210,00	8.400,00	7.010,00	7.200,00	2.525,00	2.630,00
9. Daire	6.595,00	6.845,00	8.305,00	8.555,00	7.225,00	7.475,00	9.025,00	9.275,00	7.675,00	7.925,00	2.585,00	2.750,00
10. Daire	7.015,00	7.265,00	8.915,00	9.165,00	7.715,00	7.965,00	9.715,00	9.965,00	8.215,00	8.465,00	2.645,00	2.810,00
11. Daire	7.545,00	7.855,00	9.635,00	9.945,00	8.315,00	8.625,00	10.515,00	10.825,00	8.865,00	9.175,00	2.705,00	2.930,00
12. Daire	7.965,00	8.275,00	10.245,00	10.555,00	8.805,00	9.115,00	11.205,00	11.515,00	9.405,00	9.715,00	2.765,00	2.990,00
13. Daire	8.510,00	8.880,00	10.980,00	11.350,00	9.420,00	9.790,00	12.020,00	12.390,00	10.070,00	10.440,00	2.825,00	3.110,00
14. Daire	8.930,00	9.300,00	11.590,00	11.960,00	9.910,00	10.280,00	12.710,00	13.080,00	10.610,00	10.980,00	2.885,00	3.170,00
15. Daire	9.350,00	9.780,00	12.200,00	12.630,00	10.400,00	10.830,00	13.400,00	13.830,00	11.150,00	11.580,00	2.945,00	3.290,00
16. Daire	10.130,00	10.560,00	13.170,00	13.600,00	11.250,00	11.680,00	14.450,00	14.880,00	12.050,00	12.480,00	3.065,00	3.370,00
17. Daire	10.675,00	11.165,00	13.905,00	14.395,00	11.865,00	12.355,00	15.265,00	15.755,00	12.715,00	13.205,00	3.125,00	3.450,00
18. Daire	11.095,00	11.585,00	14.515,00	15.005,00	12.355,00	12.845,00	15.955,00	16.445,00	13.255,00	13.745,00	3.185,00	3.490,00
19. Daire	11.515,00	12.065,00	15.125,00	15.675,00	12.845,00	13.395,00	16.645,00	17.195,00	13.795,00	14.345,00	3.245,00	3.540,00
20. Daire	11.935,00	12.485,00	15.735,00	16.285,00	13.335,00	13.885,00	17.335,00	17.885,00	14.335,00	14.885,00	3.305,00	3.600,00
21. Daire	12.590,00	13.200,00	16.580,00	17.190,00	14.060,00	14.670,00	18.260,00	18.870,00	15.110,00	15.720,00	3.365,00	3.660,00
22. Daire	13.010,00	13.620,00	17.190,00	17.800,00	14.550,00	15.160,00	18.950,00	19.560,00	15.650,00	16.260,00	3.425,00	3.720,00
23. Daire	13.430,00	14.100,00	17.800,00	18.470,00	15.040,00	15.710,00	19.640,00	20.310,00	16.190,00	16.860,00	3.485,00	3.780,00
24. Daire	14.040,00	14.710,00	18.600,00	19.270,00	15.720,00	16.390,00	20.520,00	21.190,00	16.920,00	17.590,00	3.545,00	3.840,00
25. Daire	14.585,00	15.315,00	19.335,00	20.065,00	16.335,00	17.065,00	21.335,00	22.065,00	17.585,00	18.315,00	3.605,00	3.900,00
26. Daire	15.005,00	15.735,00	19.945,00	20.675,00	16.825,00	17.555,00	22.025,00	22.755,00	18.125,00	18.855,00	3.665,00	3.960,00
27. Daire	15.425,00	16.215,00	20.555,00	21.345,00	17.315,00	18.105,00	22.715,00	23.505,00	18.665,00	19.455,00	3.725,00	4.020,00
28. Daire	15.845,00	16.635,00	21.165,00	21.955,00	17.805,00	18.595,00	23.405,00	24.195,00	19.205,00	19.995,00	3.785,00	4.080,00
29. Daire	16.390,00	17.240,00	21.900,00	22.750,00	18.420,00	19.270,00	24.220,00	25.070,00	19.870,00	20.720,00	3.845,00	4.140,00
30. Daire	16.810,00	17.660,00	22.510,00	23.360,00	18.910,00	19.760,00	24.910,00	25.760,00	20.410,00	21.260,00	3.905,00	4.200,00
31. Daire	17.340,00	18.250,00	23.230,00	24.140,00	19.510,00	20.420,00	25.710,00	26.620,00	21.060,00	21.970,00	3.965,00	4.260,00

32. Daire	18.120,00	19.030,00	24.200,00	25.110,00	20.360,00	21.270,00	26.760,00	27.670,00	21.960,00	22.870,00	4.875,00	5.700,00
33. Daire	18.665,00	19.635,00	24.935,00	25.905,00	20.975,00	21.945,00	27.575,00	28.545,00	22.625,00	23.595,00	4.935,00	5.820,00
34. Daire	19.085,00	20.055,00	25.545,00	26.515,00	21.465,00	22.435,00	28.265,00	29.235,00	23.165,00	24.135,00	4.995,00	5.880,00
35. Daire	19.505,00	20.535,00	26.155,00	27.185,00	21.955,00	22.985,00	28.955,00	29.985,00	23.705,00	24.735,00	5.055,00	6.000,00
36. Daire	19.925,00	20.955,00	26.765,00	27.795,00	22.445,00	23.475,00	29.645,00	30.675,00	24.245,00	25.275,00	5.115,00	6.060,00
37. Daire	20.470,00	21.560,00	27.500,00	28.590,00	23.060,00	24.150,00	30.460,00	31.550,00	24.910,00	26.000,00	5.175,00	6.180,00
38. Daire	20.890,00	21.980,00	28.110,00	29.200,00	23.550,00	24.640,00	31.150,00	32.240,00	25.450,00	26.540,00	5.235,00	6.240,00
39. Daire	21.310,00	22.460,00	28.720,00	29.870,00	24.040,00	25.190,00	31.840,00	32.990,00	25.990,00	27.140,00	5.295,00	6.360,00
40. Daire	21.920,00	23.070,00	29.520,00	30.670,00	24.720,00	25.870,00	32.720,00	33.870,00	26.720,00	27.870,00	5.545,00	6.610,00
41. Daire	22.575,00	23.785,00	30.365,00	31.575,00	25.445,00	26.655,00	33.645,00	34.855,00	27.495,00	28.705,00	5.605,00	6.730,00
42. Daire	22.995,00	24.205,00	30.975,00	32.185,00	25.935,00	27.145,00	34.335,00	35.545,00	28.035,00	29.245,00	5.665,00	6.790,00
43. Daire	23.415,00	24.685,00	31.585,00	32.855,00	26.425,00	27.695,00	35.025,00	36.295,00	28.575,00	29.845,00	5.725,00	6.910,00
44. Daire	23.835,00	25.105,00	32.195,00	33.465,00	26.915,00	28.185,00	35.715,00	36.985,00	29.115,00	30.385,00	5.785,00	6.970,00
45. Daire	24.380,00	25.710,00	32.930,00	34.260,00	27.530,00	28.860,00	36.530,00	37.860,00	29.780,00	31.110,00	5.845,00	7.090,00
46. Daire	24.800,00	26.130,00	33.540,00	34.870,00	28.020,00	29.350,00	37.220,00	38.550,00	30.320,00	31.650,00	5.905,00	7.150,00
47. Daire	25.220,00	26.610,00	34.150,00	35.540,00	28.510,00	29.900,00	37.910,00	39.300,00	30.860,00	32.250,00	5.965,00	7.270,00
48. Daire	26.000,00	27.390,00	35.120,00	36.510,00	29.360,00	30.750,00	38.960,00	40.350,00	31.760,00	33.150,00	6.385,00	7.690,00
49. Daire	26.545,00	27.995,00	35.855,00	37.305,00	29.975,00	31.425,00	39.775,00	41.225,00	32.425,00	33.875,00	6.445,00	7.810,00
50. Daire	26.965,00	28.415,00	36.465,00	37.915,00	30.465,00	31.915,00	40.465,00	41.915,00	32.965,00	34.415,00	6.505,00	7.870,00
51. Daire	27.495,00	29.005,00	37.185,00	38.695,00	31.065,00	32.575,00	41.265,00	42.775,00	33.615,00	35.125,00	6.565,00	7.990,00
52. Daire	27.915,00	29.425,00	37.795,00	39.305,00	31.555,00	33.065,00	41.955,00	43.465,00	34.155,00	35.665,00	6.625,00	8.050,00
53. Daire	28.460,00	30.030,00	38.530,00	40.100,00	32.170,00	33.740,00	42.770,00	44.340,00	34.820,00	36.390,00	6.685,00	8.170,00
54. Daire	28.880,00	30.450,00	39.140,00	40.710,00	32.660,00	34.230,00	43.460,00	45.030,00	35.360,00	36.930,00	6.745,00	8.230,00
55. Daire	29.300,00	30.930,00	39.750,00	41.380,00	33.150,00	34.780,00	44.150,00	45.780,00	35.900,00	37.530,00	6.805,00	8.350,00
56. Daire	29.910,00	31.540,00	40.550,00	42.180,00	33.830,00	35.460,00	45.030,00	46.660,00	36.630,00	38.260,00	7.055,00	8.600,00
57. Daire	30.455,00	32.145,00	41.285,00	42.975,00	34.445,00	36.135,00	45.845,00	47.535,00	37.295,00	38.985,00	7.115,00	8.720,00
58. Daire	30.875,00	32.565,00	41.895,00	43.585,00	34.935,00	36.625,00	46.535,00	48.225,00	37.835,00	39.525,00	7.175,00	8.780,00
59. Daire	31.295,00	33.045,00	42.505,00	44.255,00	35.425,00	37.175,00	47.225,00	48.975,00	38.375,00	40.125,00	7.235,00	8.900,00
60. Daire	31.715,00	33.465,00	43.115,00	44.865,00	35.915,00	37.665,00	47.915,00	49.665,00	38.915,00	40.665,00	7.295,00	8.960,00

AÇIKLAMALAR:

- 1- Paket fiyatlarda her 10 daireye bir PS18-E Enerji Kaynağı ve şaftlı apartmanlar için her 4 daireye bir V-DİST-4+1 Video Dağıtıcı ilave edilmiştir. Video dağıtım buatlı ise MB-DİST kullanınız.
- 2- APT160 Interkom Santrali 160 daireye kadar büyüyebilir. Daireler kendi aralarında ve güvenlikle görüşebilir. Sistem toplayıcı santrallerle birleştirilerek kapasite sınırsız yapılabilir.
- 3- Kapı panellerinde JUMBO LCD EKLAN (DYF09-DYF10) istenirse fiyatlara panel farkını ilave ediniz (zil butonlu panellerde DYF09-DYF10 LCD ekran kullanılamaz.)
- 4- Sistem bir blokta 5 ayrı kapıya hizmet edebilir. Kapı/Blok seçme modülü fiyatı 275,00TL'dir.
- 5- Şaft yapıları apartmanlarda renkli veya siyah beyaz sistemler için, 4 daireye 1 adet V-DİST-4+1 Video dağıtıcı verilir. Video Dağıtım BUAT tipi ise MB-DİST kullanınız. Alt kattan gelen video sinyali girişe bağlanır ve kuvvetlenmiş olarak üst kata ve dairelere dağıtılır. Ayrıca enerji ve konuşma kabloları V-DİST-4+1'de sonlanıp dağıtılır. Kolon şeklinde video sinyali'nin dağıtıldığı apartmanlarda kamera çıkışına tek bir V-DİST-4+1 bağlanır ve çıkışları ayrı ayrı kolonlara verilir.
- 6- Fiyatlara işçilik ve kablo dahil değildir.
- 7- Kapıcı varsa daire sayısına ilave ediniz.

PROJELENDİRME VE DAHA DETAYLI BİLGİ İÇİN LÜTFEN SATIŞ TEMSİLCİMİZİ ARAYINIZ.

İTİFAK SİSTEMLERİ

ÖZET

MULTIBUS SİSTEMİNDE KULLANILACAK ÜRÜNLER

1. MULTIBUS sisteminde kullanılacak MB-AMP-4+1 Video yükseltici sayısı

Sadece kolonlu kablo tesisatında kullanılır ve kapı paneli yakınına yerleştirilmek üzere, 5 kolona kadar 1 adet gerekir.

2. MULTIBUS sisteminde kullanılacak MB-DIST Video dağıtıcı sayısı

Buat tipi daireden daireyle yatay tesisatlarda tercihen her kata 1 adet MB-DIST video dağıtıcı bağlamak üzere kullanılır.

3. MULTIBUS sisteminde kullanılacak PS-18E Adaptör sayısı

25 adet MB41/MB43 için veya 15 adet MBT-70 için 1 adet PS18-E

50 adet MB41/MB43 için veya 30 adet MBT-70 için 2 adet PS18-E

75 adet MB41/MB43 için veya 45 adet MBT-70 için 1 adet RED18 kullanılır.

Not: Yukarıdaki adetler bir binada kullanılan ortalama kablo mesafesi için verilmiştir. Daireden daireye kablo mesafesinin 6 metreden fazla olduğu durumlarda adetler artabilir.

4. MULTIBUS sisteminde kullanılacak kablo çeşitleri

a) Bina içi tesisat kablo özellikleri

Kat Sayısı	Kullanılacak Kablo
6 kata kadar (azami 40 adet monitör)(en uzun kolon kablosu yaklaşık 30m)	CAT5 / CAT6 veya DT8
12 kata kadar (azami 80 adet monitör)(en uzun kolon kablosu yaklaşık 50m)	H03VH-H 1x2x1 mm ² ve KPD-V 3x0.5 mm ²
Daha fazla kat	H03VH-H 1x2x2.5 mm ² ve KPD-V 3x0.5 mm ²

b) Bloklar arası kablolama için

Güvenlikle konuşma kablosu olarak KPD-PAP 4x0.50 mm² yer altı kablosu kullanılır.

Çoklu güvenlik konuşma sistemi özellikleri için sayfa 26'ya bakınız.

Merkez/Fabrika: Meclis Mahallesi Atatürk Cad. No: 47 34785 Sancaktepe / İSTANBUL
TEL : (0216) 420 38 38 FAKS : (0216) 415 79 18 info@multitek.com.tr

Avrupa Yakası Bölge Müdürlüğü

Perpa Tic. Mrk. A Blok Kat:2 No:0018 34384 Okmeydanı Şişli / İstanbul

Ankara Bölge Müdürlüğü

Anafartalar Mah. Sanayi Cad. Ortak Han No:31 Kat:4 D:36 06030 Ulus / Ankara

Adana Bölge Müdürlüğü

Tepebağ Mah. Cemal Gürsel Cad. K:1 No:29 01010 Seyhan/ADANA

İzmir Bölge Müdürlüğü

Halkapınar Mah. 1443 Sok. Keremoğlu İş Hanı 3/B 35170 Konak / İzmir

Antalya Bölge Müdürlüğü

Etiler Mah. Evliya Çelebi Cad. No:31/A 07010 Muratpaşa/Antalya

Bursa Bölge Müdürlüğü

Konak Mah. Karadut Sok. Gençarlanlar İş Merkezi No:152 K:1 D:9 Nilüfer / Bursa

Eskişehir Ofis

Samsun Ofis

Trabzon Ofis

Gaziantep Ofis

Kayseri Ofis

Diyarbakır Ofis

Konya Ofis

Alanya Ofis

TEL : (0212) 249 50 50 FAKS : (0212) 210 15 19 istanbul@multitek.com.tr

TEL : (0312) 324 68 68 FAKS : (0312) 324 69 00 ankara@multitek.com.tr

TEL : (0322) 359 29 29 FAKS : (0322) 352 72 88 adana@multitek.com.tr

TEL : (0232) 459 99 52 FAKS : (0232) 459 99 54 izmir@multitek.com.tr

TEL : (0242) 311 78 88 FAKS : (0242) 311 78 89 antalya@multitek.com.tr

TEL : (0542) 208 29 66

TEL : (0541) 324 14 26

TEL : (0545) 539 52 63

TEL : (0544) 396 06 34

TEL : (0542) 380 54 62

TEL : (0542) 380 56 52

TEL : (0544) 548 61 12

TEL : (0549) 813 83 32

TEL : (0549) 813 80 56

bursa@multitek.com.tr

eskisehir@multitek.com.tr

samsun@multitek.com.tr

trabzon@multitek.com.tr

gaziantep@multitek.com.tr

kayseri@multitek.com.tr

diyarbakir@multitek.com.tr

konya@multitek.com.tr

alanya@multitek.com.tr

Multitek[®]

www.multitek.com.tr



YETKİLİ SATICI